



Dell OptiPlex 9010/7010 Desktop Benutzerhandbuch

Vorschriftenmodell: D05D
Vorschriftentyp: D05D002



Anmerkungen, Vorsichtshinweise und Warnungen

-  **ANMERKUNG:** Eine ANMERKUNG liefert wichtige Informationen, mit denen Sie den Computer besser einsetzen können.
-  **VORSICHT:** Ein VORSICHTSHINWEIS macht darauf aufmerksam, dass bei Nichtbefolgung von Anweisungen eine Beschädigung der Hardware oder ein Verlust von Daten droht, und zeigt auf, wie derartige Probleme vermieden werden können.
-  **WARNUNG:** Durch eine WARNUNG werden Sie auf Gefahrenquellen hingewiesen, die materielle Schäden, Verletzungen oder sogar den Tod von Personen zur Folge haben können.

Copyright © 2015 Dell Inc. Alle Rechte vorbehalten. Dieses Produkt ist durch US-amerikanische und internationale Urheberrechtsgesetze und nach sonstigen Rechten an geistigem Eigentum geschützt. Dell™ und das Dell Logo sind Marken von Dell Inc. in den Vereinigten Staaten und/oder anderen Geltungsbereichen. Alle anderen in diesem Dokument genannten Marken und Handelsbezeichnungen sind möglicherweise Marken der entsprechenden Unternehmen.

2015 – 01

Rev. A02

Inhaltsverzeichnis

1 Arbeiten am Computer.....	5
Vor der Arbeit an Komponenten im Innern des Computers.....	5
Ausschalten des Computers.....	6
Nach der Arbeit an Komponenten im Inneren des Computers.....	7
2 Entfernen und Einbauen von Komponenten.....	8
Empfohlene Werkzeuge.....	8
Entfernen der Abdeckung.....	8
Anbringen der Abdeckung.....	8
Entfernen des Eingriffschalters.....	9
Einbauen des Eingriffschalters.....	10
Entfernen der WLAN-Karte (Wireless Local Area Network).....	10
Einbauen der WLAN-Karte.....	11
Entfernen der Frontblende.....	11
Anbringen der Frontblende.....	12
Entfernen der Erweiterungskarte.....	12
Einbauen der Erweiterungskarte.....	13
Speichermodul-Richtlinien.....	13
Entfernen des Speichers.....	14
Einbauen des Speichers.....	14
Entfernen der Knopfzellenbatterie.....	15
Einsetzen der Knopfzellenbatterie.....	15
Entfernen der Festplatte.....	16
Einbauen der Festplatte.....	17
Entfernen des optischen Laufwerks.....	17
Einbauen des optischen Laufwerks.....	19
Entfernen des Lautsprechers.....	19
Einbauen des Lautsprechers.....	20
Entfernen des Netzteils.....	20
Einbauen des Netzteils.....	24
Entfernen des Kühlkörpers.....	25
Einbauen des Kühlkörpers.....	26
Entfernen des Prozessors.....	26
Einbauen des Prozessors.....	27
Entfernen des Systemlüfters.....	27
Einbauen des Systemlüfters.....	30
Entfernen des Temperatursensors.....	30
Einbauen des vorderen Temperatursensors.....	32

Entfernen des Netzschalters.....	32
Einbauen des Netzschalters.....	34
Entfernen der Eingabe/Ausgabe-Leiste.....	34
Einbauen der Eingabe/Ausgabe-Leiste.....	36
Entfernen der Systemplatine.....	36
Layout der Systemplatine.....	38
Einbauen der Systemplatine.....	39
3 System-Setup.....	40
Startreihenfolge.....	40
Navigationstasten.....	40
System-Setup-Optionen.....	41
Aktualisieren des BIOS	50
Jumper-Einstellungen.....	51
System- und Setup-Kennwortfunktionen.....	51
Zuweisen eines System- und Setup-Kennworts.....	51
Löschen oder Ändern eines vorhandenen System- und/oder Setup-Kennworts.....	52
Deaktivieren eines Systemkennworts.....	52
4 Diagnostics (Diagnose).....	54
Enhanced Pre-boot System Assessment (ePSA, Erweiterte Systemtests vor Hochfahren des Computers).....	54
5 Problembehandlung für Ihren Computer.....	55
Betriebsanzeige-LED – Diagnose.....	55
Signaltoncode.....	56
Fehlermeldungen.....	56
6 Technische Daten.....	62
7 Kontaktaufnahme mit Dell	69

Arbeiten am Computer

Vor der Arbeit an Komponenten im Inneren des Computers

Die folgenden Sicherheitshinweise schützen den Computer vor möglichen Schäden und dienen der persönlichen Sicherheit des Benutzers. Wenn nicht anders angegeben, ist bei jedem in diesem Dokument beschriebenen Vorgang darauf zu achten, dass die folgenden Bedingungen erfüllt sind:

- Sie haben die im Lieferumfang des Computers enthaltenen Sicherheitshinweise gelesen.
- Eine Komponente kann ersetzt oder, wenn sie separat erworben wurde, installiert werden, indem der Entfernungsvorgang in umgekehrter Reihenfolge ausgeführt wird.

 **WARNUNG:** Trennen Sie alle Energiequellen, bevor Sie die Computerabdeckung oder Verkleidungselemente öffnen. Bringen Sie nach Abschluss der Arbeiten im Inneren des Computers alle Abdeckungen, Verkleidungselemente und Schrauben wieder an, bevor die Verbindung zur Energiequelle hergestellt wird.

 **WARNUNG:** Bevor Sie Arbeiten im Inneren des Computers ausführen, lesen Sie zunächst die im Lieferumfang des Computers enthaltenen Sicherheitshinweise. Zusätzliche Informationen zur bestmöglichen Einhaltung der Sicherheitsrichtlinien finden Sie auf der Homepage zur Richtlinienkonformität unter www.dell.com/regulatory_compliance

 **VORSICHT:** Viele Reparaturen am Computer dürfen nur von einem zertifizierten Servicetechniker ausgeführt werden. Sie sollten nur die Behebung von Störungen sowie einfache Reparaturen unter Berücksichtigung der jeweiligen Angaben in den Produktdokumentationen von Dell durchführen, bzw. die elektronischen oder telefonischen Anweisungen des Service- und Supportteams von Dell befolgen. Schäden durch nicht von Dell genehmigte Wartungsversuche werden nicht durch die Garantie abgedeckt. Lesen und beachten Sie die Sicherheitshinweise, die Sie zusammen mit Ihrem Produkt erhalten haben.

 **VORSICHT:** Um elektrostatische Entladungen zu vermeiden, erden Sie sich mit einem Erdungsarmband oder durch regelmäßiges Berühren einer nicht lackierten metallenen Oberfläche, beispielsweise eines Anschlusses auf der Rückseite des Computers.

 **VORSICHT:** Gehen Sie mit Komponenten und Erweiterungskarten vorsichtig um. Berühren Sie keine Komponenten oder Kontakte auf der Karte. Halten Sie die Karte möglichst an ihren Kanten oder dem Montageblech. Fassen Sie Komponenten wie Prozessoren grundsätzlich an den Kanten und niemals an den Kontaktstiften an.

 **VORSICHT:** Ziehen Sie beim Trennen eines Kabels vom Computer nur am Stecker oder an der Zuglasche und nicht am Kabel selbst. Einige Kabel haben Stecker mit Sicherungsklammern. Wenn Sie ein solches Kabel abziehen, drücken Sie vor dem Herausziehen des Steckers die Sicherungsklammern nach innen. Ziehen Sie beim Trennen von Steckverbindungen die Anschlüsse immer gerade heraus, damit Sie keine Anschlussstifte verbiegen. Richten Sie vor dem Herstellen von Steckverbindungen die Anschlüsse stets korrekt aus.

 **ANMERKUNG:** Die Farbe Ihres Computers und bestimmter Komponenten kann von den in diesem Dokument gezeigten Farben abweichen.

Um Schäden am Computer zu vermeiden, führen Sie folgende Schritte aus, bevor Sie mit den Arbeiten im Computerinneren beginnen.

1. Stellen Sie sicher, dass die Arbeitsoberfläche eben und sauber ist, damit die Computerabdeckung nicht zerkratzt wird.
2. Schalten Sie den Computer aus (siehe Ausschalten des Computers).





 **VORSICHT: Wenn Sie ein Netzkabel trennen, ziehen Sie es zuerst am Computer und dann am Netzwerkgerät ab.**

3. Trennen Sie alle Netzkabel vom Computer.
4. Trennen Sie Ihren Computer sowie alle daran angeschlossenen Geräte vom Stromnetz.
5. Halten Sie den Betriebsschalter gedrückt, während Sie den Computer vom Netz trennen, um die Systemplatine zu erden.
6. Entfernen Sie die Abdeckung.

 **VORSICHT: Bevor Sie Komponenten im Inneren des Computers berühren, müssen Sie sich erden. Berühren Sie dazu eine nicht lackierte Metalloberfläche, beispielsweise Metallteile an der Rückseite des Computers. Berühren Sie während der Arbeiten regelmäßig eine unlackierte Metalloberfläche, um statische Aufladungen abzuleiten, die zur Beschädigung interner Komponenten führen können.**

Ausschalten des Computers

 **VORSICHT: Um Datenverlust zu vermeiden, speichern und schließen Sie alle geöffneten Dateien, und beenden Sie alle aktiven Programme, bevor Sie den Computer ausschalten.**

1. Fahren Sie das Betriebssystem herunter:
 - Unter Windows 8:
 - Verwenden eines Touch-fähigen Geräts:
 - a. Wischen Sie ausgehend von der rechten Seite über den Bildschirm, öffnen Sie das Charms-Menü und wählen Sie **Einstellungen**.
 - b. Wählen Sie das  aus und wählen Sie dann **Herunterfahren**
 - Verwenden einer Maus:
 - a. Fahren Sie mit dem Mauszeiger über die rechte obere Ecke des Bildschirms und klicken Sie auf **Einstellungen**.
 - b. Klicken Sie auf das Symbol  und wählen Sie **Herunterfahren**.
 - Unter Windows 7:
 1. Klicken Sie auf **Start** (Start) ,
 2. Klicken Sie auf **Herunterfahren**oder
 1. Klicken Sie auf **Start** (Start) ,

2. Klicken Sie auf den Pfeil unten rechts im **Startmenü** (siehe Abbildung unten), und klicken Sie



anschließend auf **Herunterfahren**.

2. Stellen Sie sicher, dass der Computer und alle angeschlossenen Geräte ausgeschaltet sind. Wenn der Computer und die angeschlossenen Geräte nicht automatisch beim Herunterfahren des Betriebssystems ausgeschaltet wurden, halten Sie den Betriebsschalter 6 Sekunden lang gedrückt.

Nach der Arbeit an Komponenten im Inneren des Computers

Stellen Sie nach Abschluss von Aus- und Einbauvorgängen sicher, dass Sie zuerst sämtliche externen Geräte, Karten, Kabel usw. wieder anschließen, bevor Sie den Computer einschalten.

1. Bringen Sie die Abdeckung wieder an.



VORSICHT: Wenn Sie ein Netzkabel anschließen, verbinden Sie das Kabel zuerst mit dem Netzwerkgerät und danach mit dem Computer.

2. Verbinden Sie die zuvor getrennten Telefon- und Netzkabel wieder mit dem Computer.
3. Schließen Sie den Computer sowie alle daran angeschlossenen Geräte an das Stromnetz an.
4. Schalten Sie den Computer ein.
5. Überprüfen Sie, ob der Computer einwandfrei läuft, indem Sie Dell Diagnostics ausführen.

Entfernen und Einbauen von Komponenten

Dieser Abschnitt bietet detaillierte Informationen über das Entfernen und Einbauen von Komponenten Ihres Computers.

Empfohlene Werkzeuge

Für die in diesem Dokument beschriebenen Arbeitsschritte können die folgenden Werkzeuge erforderlich sein:

- Kleiner Schlitzschraubenzieher
- Kreuzschlitzschraubenzieher
- Kleiner Kunststoffstift

Entfernen der Abdeckung

1. Folgen Sie den Anweisungen unter *Vor der Arbeit an Komponenten im Inneren des Computers*.
2. Ziehen Sie die Freigabeverriegelung der Abdeckung nach oben und heben Sie die Abdeckung, um sie vom Computer zu entfernen.

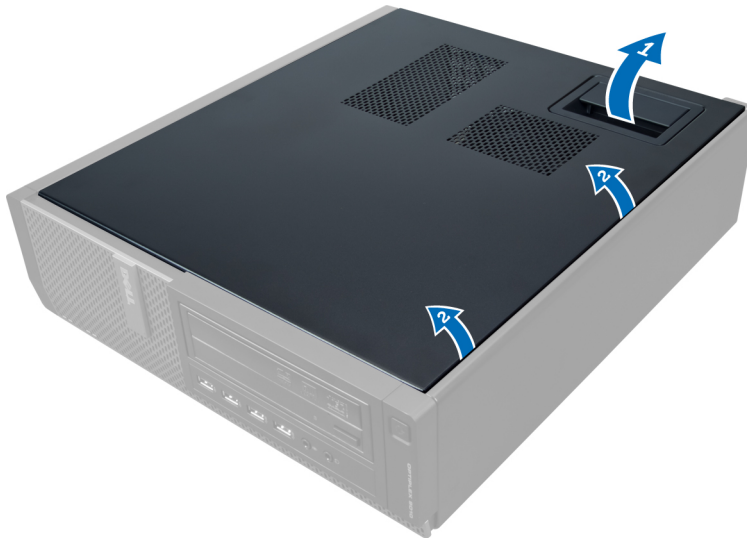

Anbringen der Abdeckung

1. Setzen Sie die Abdeckung auf den Computer.
2. Drücken Sie die Abdeckung nach unten, bis sie einrastet.
3. Folgen Sie den Anweisungen unter *Nach der Arbeit an Komponenten im Inneren des Computers*.

Entfernen des Eingriffschalters

1. Folgen Sie den Anweisungen unter *Vor der Arbeit an Komponenten im Inneren des Computers.*
2. Entfernen Sie die Abdeckung.



3. Drücken Sie die Klammer nach innen, um das Kabel des Eingriffschalters zu lösen und ziehen Sie das Kabel vorsichtig aus der Systemplatine.

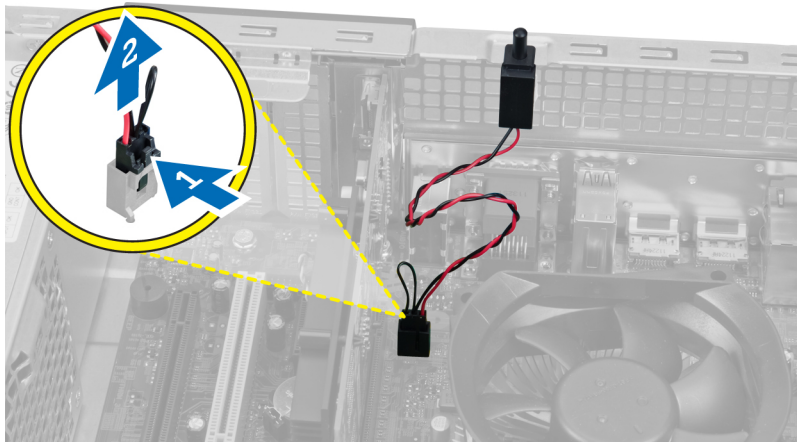

4. Schieben Sie den Eingriffschalter nach außen und entfernen Sie ihn von dem Gehäuse.

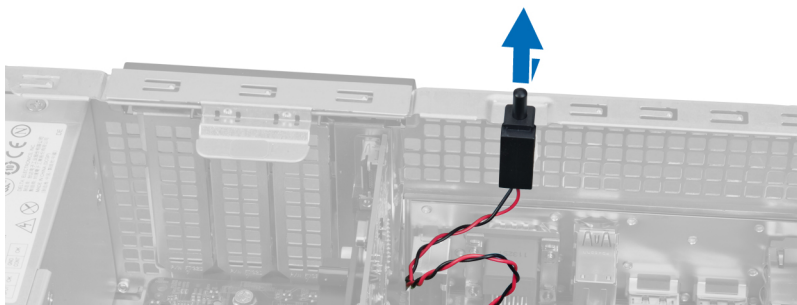

Einbauen des Eingriffschalters

1. Schieben Sie den Eingriffsschalter Richtung Gehäuseoberseite und lassen sie ihn einrasten.
2. Verbinden Sie das Kabel des Eingriffschalters mit der Systemplatine.
3. Bringen Sie die Abdeckung an.
4. Folgen Sie den Anweisungen unter *Nach der Arbeit an Komponenten im Inneren des Computers.*

Entfernen der WLAN-Karte (Wireless Local Area Network)

1. Folgen Sie den Anweisungen unter *Vor der Arbeit an Komponenten im Innern des Computers.*
2. Entfernen Sie die Abdeckung.
3. Entfernen Sie die Schrauben, mit denen die Puckantenne am Anschluss am Computer befestigt ist. Entfernen Sie die Puckantenne vom Computer.



4. Heben Sie den Riegel nach oben und heben Sie die WLAN-Karte aus dem Anschluss auf der Systemplatine.

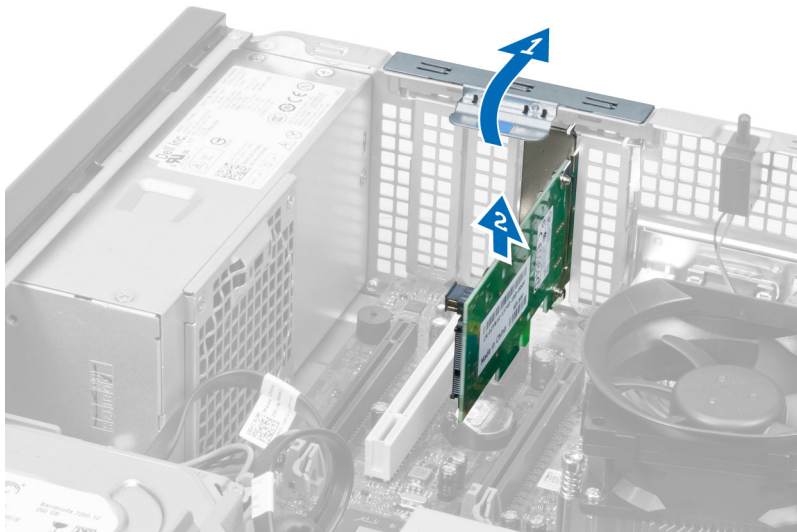

Einbauen der WLAN-Karte

1. Bauen Sie die PCIe-Karte in den Anschluss auf der Systemplatine ein und drücken Sie sie herunter, bis sie sicher einrastet. Befestigen Sie den Riegel.
2. Bringen Sie die Puckantenne am Anschluss an und ziehen Sie die Schrauben fest, mit denen diese am Computer befestigt ist.
3. Bauen Sie die Abdeckung ein.
4. Folgen Sie den Anweisungen unter *Nach der Arbeit an Komponenten im Inneren des Computers*.

Entfernen der Frontblende

1. Folgen Sie den Anweisungen unter *Vor der Arbeit an Komponenten im Inneren des Computers*.
2. Entfernen Sie die Abdeckung.



3. Hebeln Sie die Halteklammern der Frontblende vorsichtig vom Gehäuse weg, das sich an der Seitenkante der Frontblende befindet.



4. Drehen Sie die Frontblende vom Gehäuse weg, um die Haken auf der gegenüberliegenden Kante der Blende zu lösen.

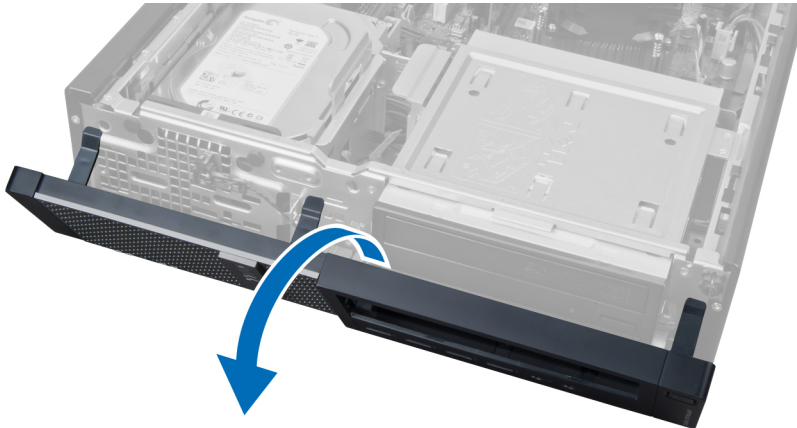

Anbringen der Frontblende

1. Setzen Sie die Haken entlang der Unterkante der Frontverkleidung in die Steckplätze auf dem Gehäuse.
2. Drehen Sie die Blende in Richtung Computer, bis die vier Halteklammern der Frontverkleidung einrasten.
3. Bringen Sie die Abdeckung an.
4. Folgen Sie den Anweisungen unter *Nach der Arbeit an Komponenten im Inneren des Computers*.

Entfernen der Erweiterungskarte

1. Folgen Sie den Anweisungen unter *Vor der Arbeit an Komponenten im Inneren des Computers*.
2. Entfernen Sie die Abdeckung.

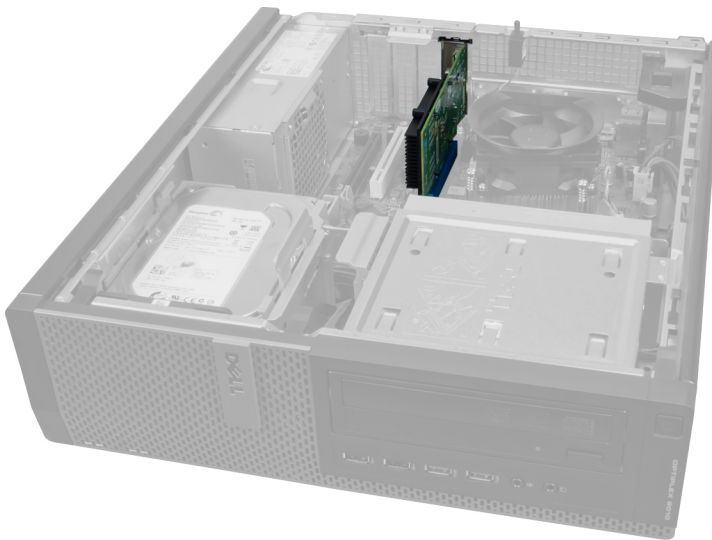

3. Heben Sie die Freigabelasche an der Kartenrückhalteverriegelung nach oben.

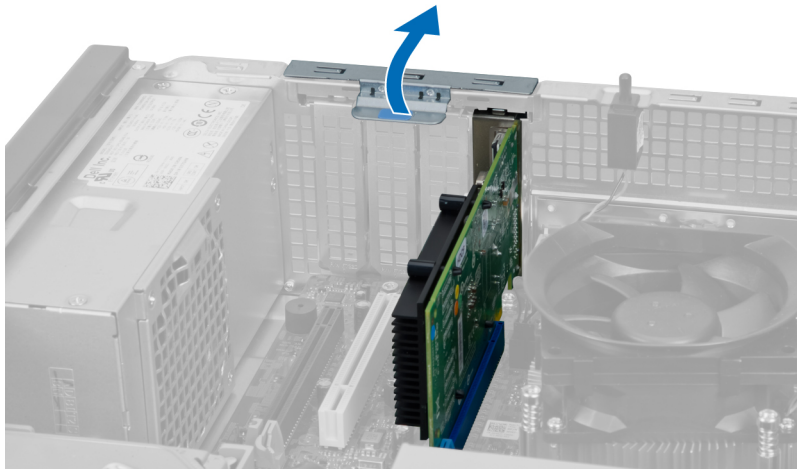

4. Drücken Sie den Entriegelungshebel von der Erweiterungskarte weg und lockern Sie die Karte aus ihrem Anschluss.

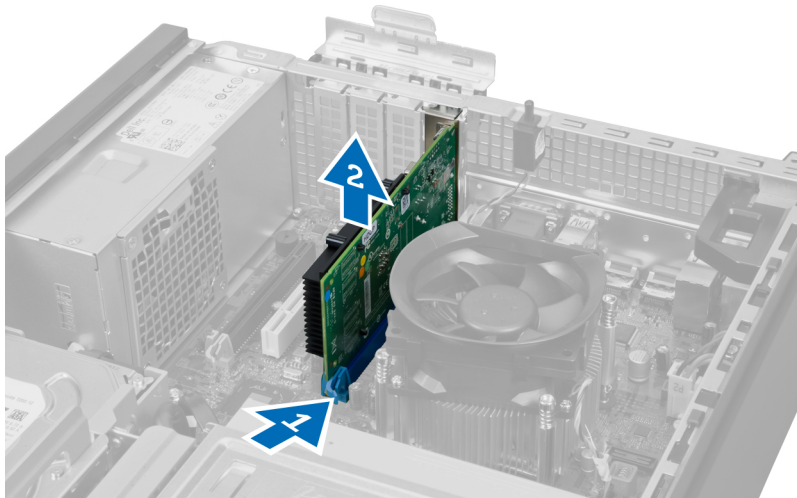

Einbauen der Erweiterungskarte

1. Setzen Sie die Erweiterungskarte in den Anschluss auf der Systemplatine ein, lassen Sie sie einrasten und drücken Sie die Kartenrückhalteverriegelung nach unten.
2. Bringen Sie die Abdeckung an.
3. Folgen Sie den Anweisungen unter *Nach der Arbeit an Komponenten im Inneren des Computers*.

Speichermodul-Richtlinien

Um eine optimale Leistung des Computers zu gewährleisten, beachten Sie bei der Konfiguration des Systemspeichers die folgenden allgemeinen Richtlinien:

- Speichermodule verschiedener Größen können gemischt eingesetzt werden (zum Beispiel 2 GB und 4 GB), aber alle belegten Kanäle müssen identisch konfiguriert sein.
- Speichermodule müssen beginnend mit dem ersten Sockel eingebaut werden.

ANMERKUNG: Die Speichersockel des Computers sind je nach Hardwarekonfiguration möglicherweise anders gekennzeichnet, z.B. A1, A2 oder 1, 2, 3.

- Wenn Vierfach-Speichermodule mit Einzel- oder Zweifach-Modulen gemischt eingesetzt werden, müssen die Vierfach-Module in den Sockeln mit den weißen Freigabehebeln installiert werden.
- Wenn Speichermodule mit unterschiedlichen Taktraten installiert sind, erfolgt der Betrieb mit der Taktrate des langsamsten Speichermoduls.

Entfernen des Speichers

1. Folgen Sie den Anweisungen unter *Vor der Arbeit an Komponenten im Inneren des Computers*.
2. Entfernen Sie die Abdeckung.



3. Drücken Sie auf die Haltelaschen des Speichers auf jeder Seite der Speichermodule und heben Sie die Speichermodule aus den Anschlüssen auf der Systemplatine.

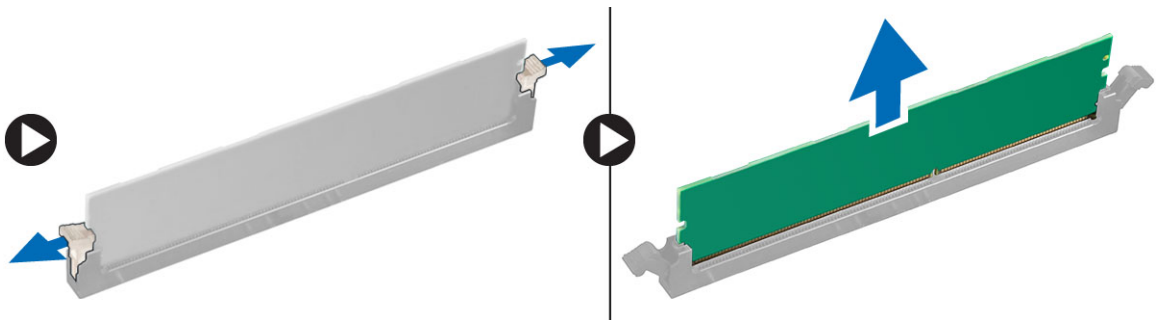

Einbauen des Speichers

1. Richten Sie die Kerbe auf der Speicherkarte mit der Lasche im Systemplattenanschluss aus.
2. Setzen Sie die Speichermodule in die Anschlüsse auf der Systemplatine ein. Bauen Sie den Speicher in der folgenden Reihenfolge ein: 1 > 2 > 3 > 4.
3. Drücken Sie die Speichermodule nach unten, bis die Freigabeklinken zurückspringen, um sie in ihrer Position zu befestigen.
4. Bringen Sie die Abdeckung an.
5. Folgen Sie den Anweisungen unter *Nach der Arbeit an Komponenten im Inneren des Computers*.

Entfernen der Knopfzellenbatterie

1. Folgen Sie den Anweisungen unter *Vor der Arbeit an Komponenten im Inneren des Computers.*
2. Entfernen Sie die
 - a. Abdeckung
 - b. Erweiterungskarte

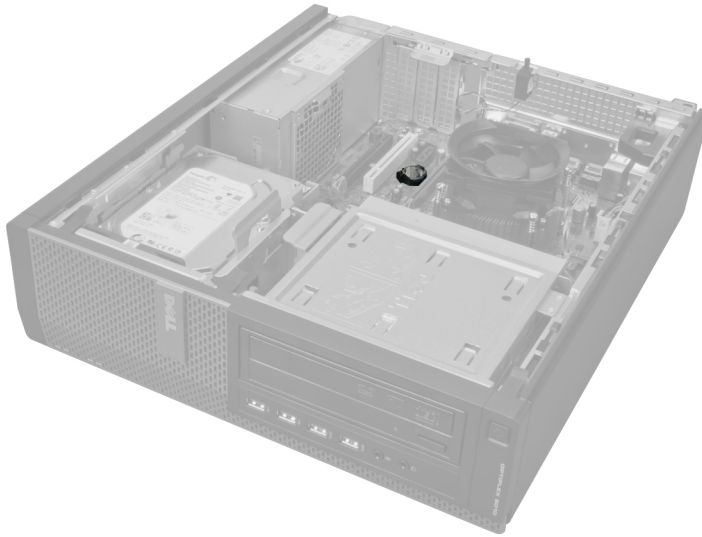

3. Drücken Sie die Freigabeverriegelung vorsichtig von der Batterie weg. Die Batterie springt aus dem Sockel. Heben Sie die Knopfzellenbatterie aus dem Computer heraus.

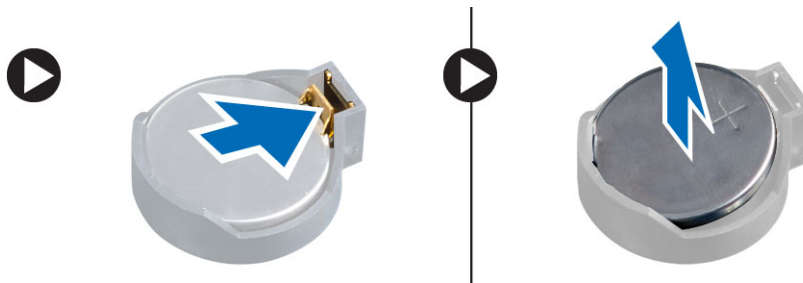

Einsetzen der Knopfzellenbatterie

1. Setzen Sie die Knopfzellenbatterie in den entsprechenden Sockel auf der Systemplatine ein.
2. Drücken Sie die Knopfzellenbatterie nach unten, bis die Freigabeverriegelung zurück in ihre Position springt und die Batterie fixiert.
3. Setzen Sie die Erweiterungskarte ein.
4. Bringen Sie die Abdeckung an.
5. Folgen Sie den Anweisungen unter *Nach der Arbeit an Komponenten im Inneren des Computers.*

Entfernen der Festplatte

1. Folgen Sie den Anweisungen unter *Vor der Arbeit an Komponenten im Inneren des Computers*.
2. Entfernen Sie die Abdeckung.

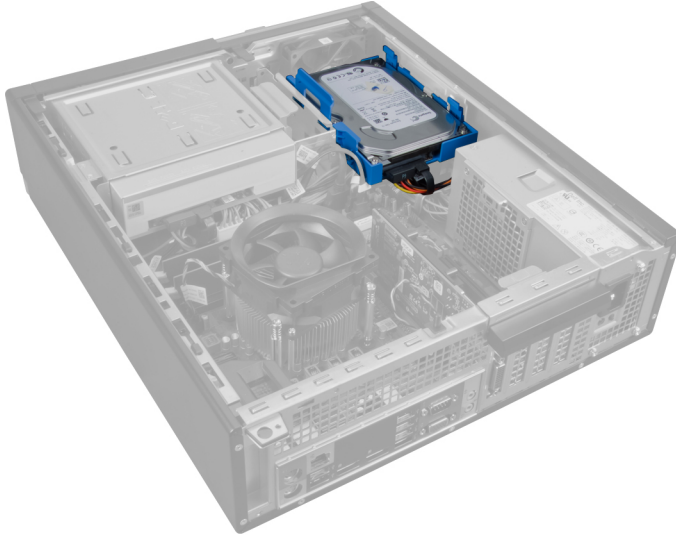

3. Trennen Sie das Datenkabel und das Stromversorgungskabel von der Rückseite der Festplatte.

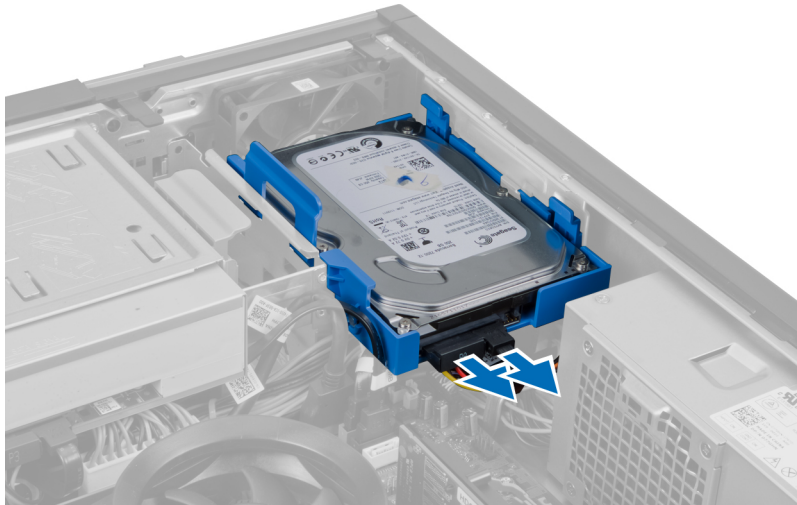

4. Drücken Sie die blaue Sicherheitshalterung nach innen und heben Sie die Festplattenhalterung schräg aus dem Schacht.

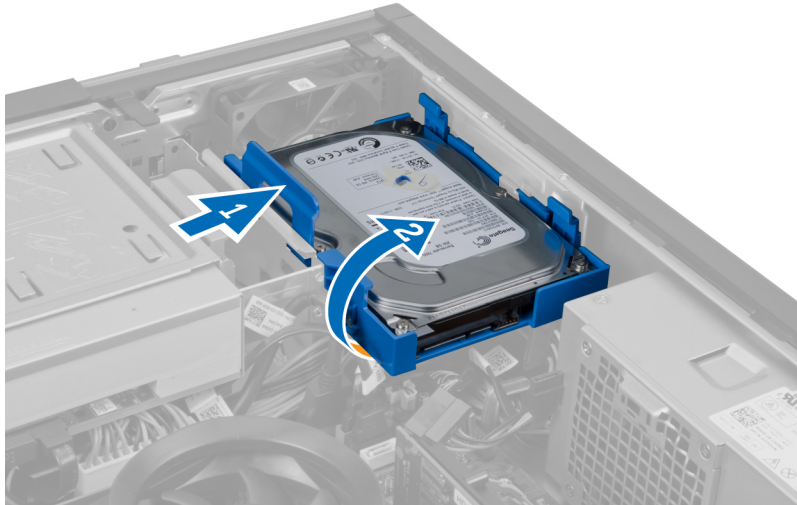

5. Biegen Sie die Festplattenhalterung und nehmen Sie dann die Festplatte aus der Halterung.

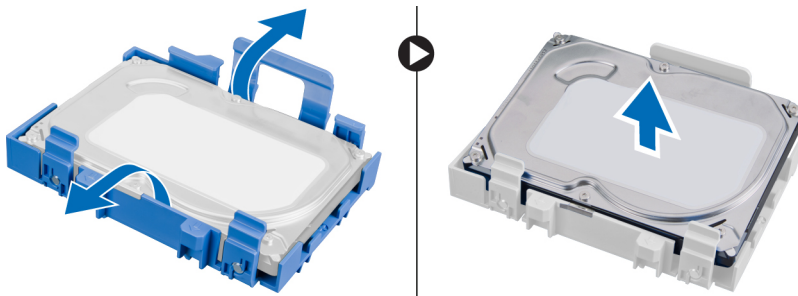

6. Wiederholen Sie die zuvor beschriebenen Schritte für die zweite Festplatte (falls vorhanden).

Einbauen der Festplatte

1. Setzen Sie die Festplatte in die Festplattenhalterung ein.
2. Drücken Sie beide blauen Sicherheitshalterungen nach innen und schieben Sie die Festplattenhalterung in den Schacht im Gehäuse.
3. Verbinden Sie das Datenkabel und das Stromversorgungskabel mit der Festplatte.
4. Bringen Sie die Abdeckung an.
5. Folgen Sie den Anweisungen unter *Nach der Arbeit an Komponenten im Inneren des Computers*.

Entfernen des optischen Laufwerks

1. Folgen Sie den Anweisungen unter *Vor der Arbeit an Komponenten im Inneren des Computers*.
2. Entfernen Sie die
 - a. Abdeckung
 - b. Frontblende

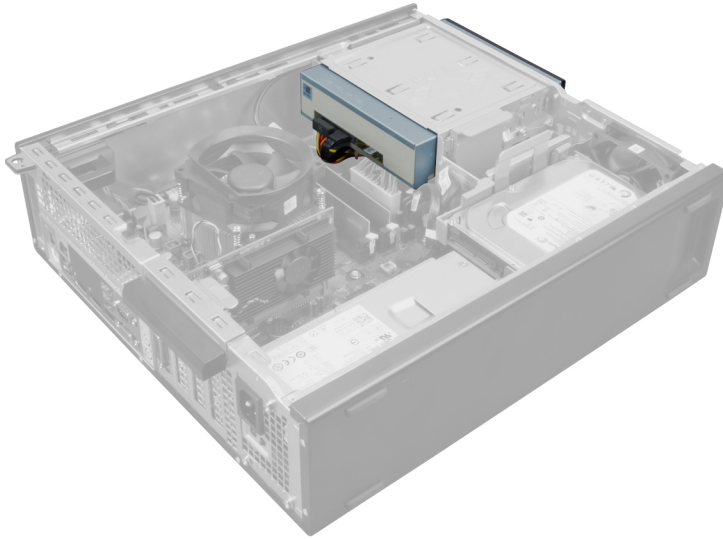

3. Trennen Sie das Datenkabel und das Stromversorgungskabel von der Rückseite des optischen Laufwerks.

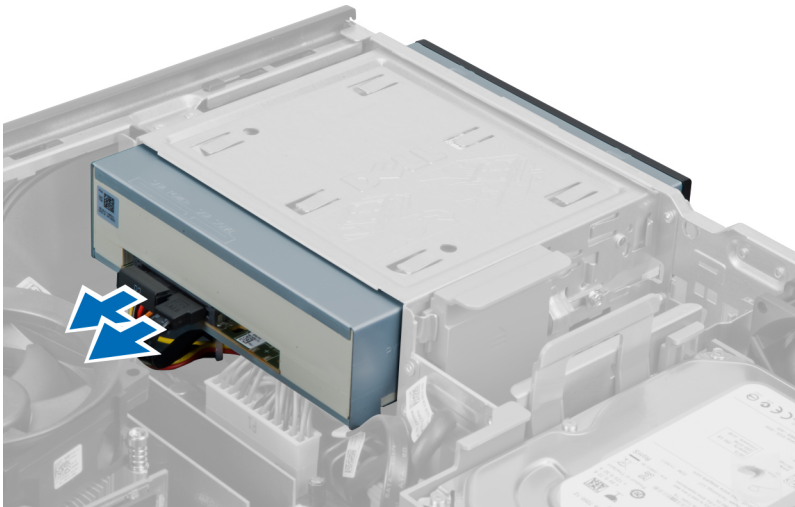

4. Ziehen Sie die Verriegelung des optischen Laufwerks nach oben und schieben Sie das optische Laufwerk zur Vorderseite des Computers.

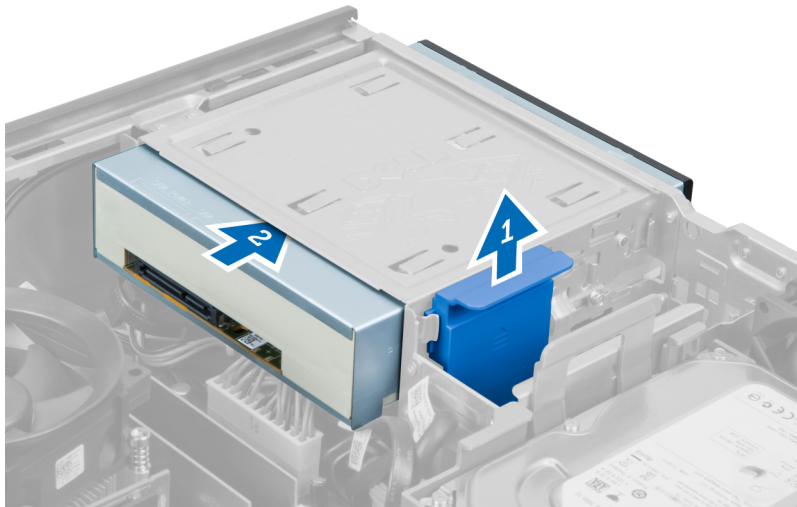

Einbauen des optischen Laufwerks

1. Drücken Sie das optische Laufwerk rückwärts aus dem Computer.
2. Verbinden Sie das Datenkabel und das Stromversorgungskabel mit dem optischen Laufwerk.
3. Bringen Sie die Frontblende an.
4. Bringen Sie die Abdeckung an.
5. Folgen Sie den Anweisungen unter *Nach der Arbeit an Komponenten im Inneren des Computers*.

Entfernen des Lautsprechers

1. Folgen Sie den Anweisungen unter *Vor der Arbeit an Komponenten im Inneren des Computers*.
2. Entfernen Sie die Abdeckung.

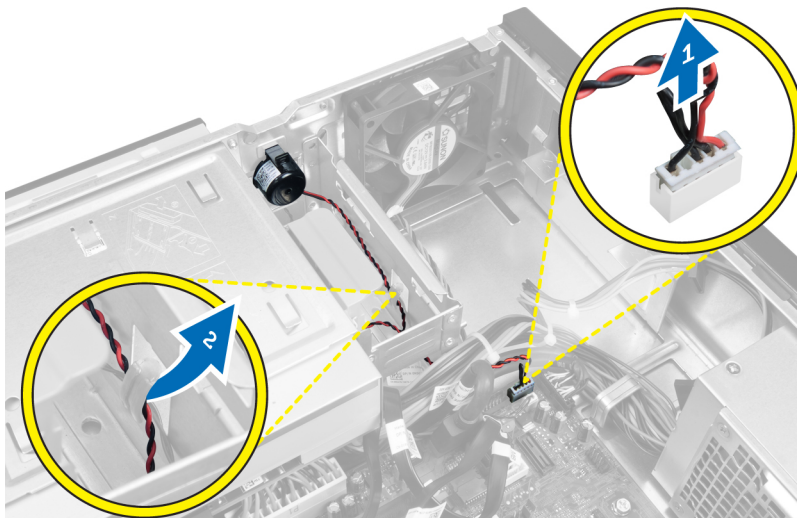

3. Trennen Sie das Lautsprecherkabel und wickeln Sie es ab.

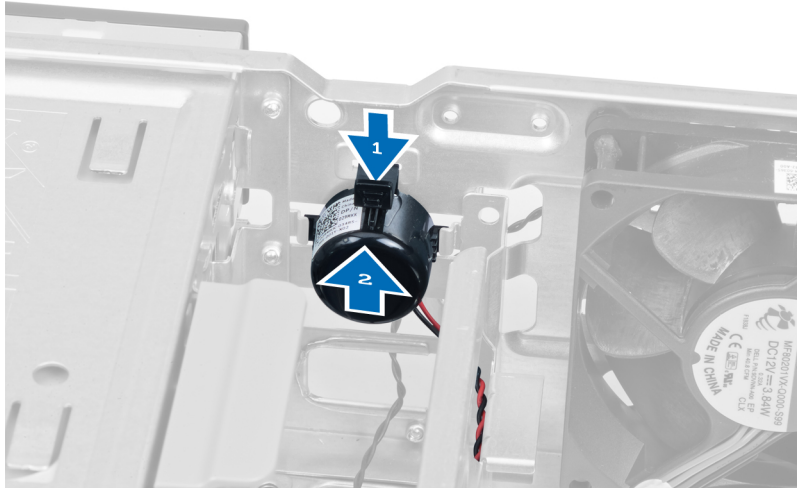

4. Drücken Sie auf die Sicherungsklammer des Lautsprechers und schieben sie den Lautsprecher nach oben, um ihn zu entfernen.

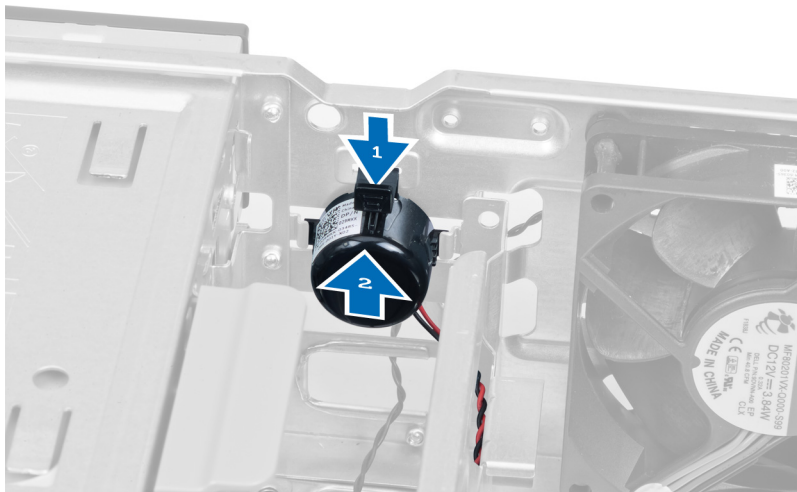

Einbauen des Lautsprechers

1. Drücken Sie auf die Sicherungsklammer des Lautsprechers und schieben sie den Lautsprecher nach unten, um ihn zu arretieren.
2. Wickeln Sie das Lautsprecherkabel in die Gehäuseklammer.
3. Verbinden Sie das Lautsprecherkabel mit der Systemplatine.
4. Bringen Sie die Abdeckung an.
5. Folgen Sie den Anweisungen unter *Nach der Arbeit an Komponenten im Inneren des Computers*.

Entfernen des Netzteils

1. Folgen Sie den Anweisungen unter *Vor der Arbeit an Komponenten im Inneren des Computers*.
2. Entfernen Sie die
 - a. Abdeckung
 - b. Festplatte

c. Optisches Laufwerk

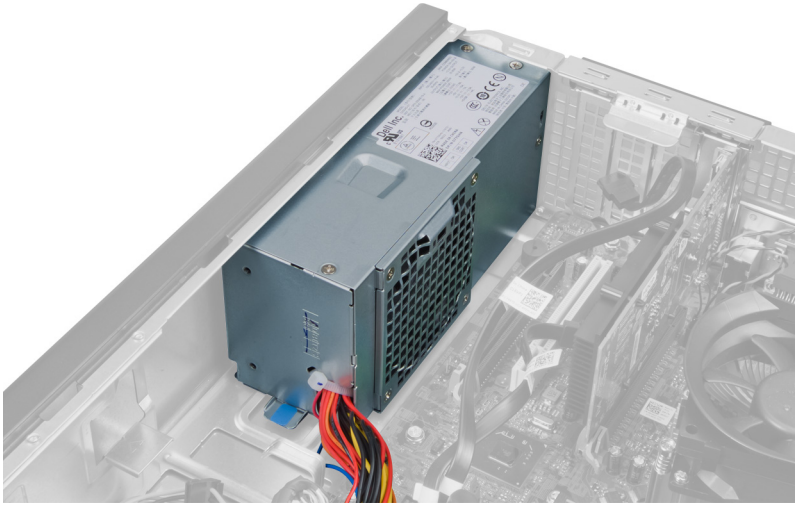

3. Drücken Sie auf die Kunststoffklammer und trennen Sie das 4-polige Stromversorgungskabel von der Systemplatine.

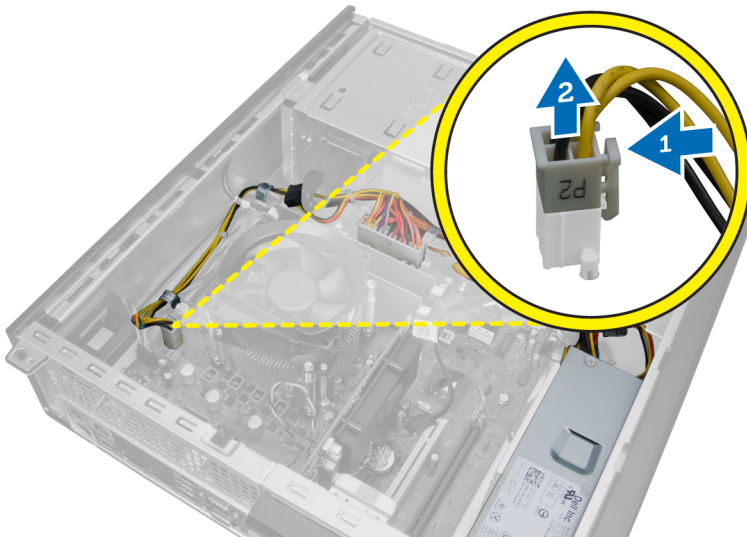

4. Wickeln Sie das Stromversorgungskabel aus den Gehäuseklammern.

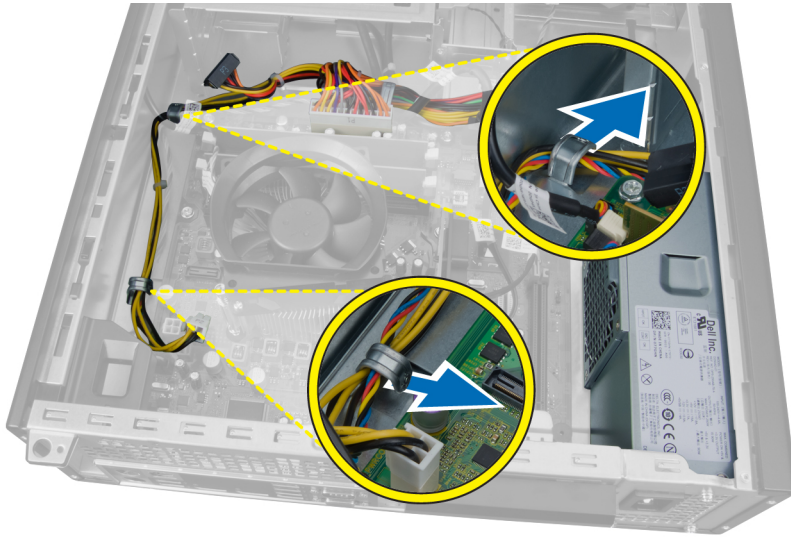

5. Drücken Sie auf das 24-polige Kabel und lösen es, um es von der Systemplatine zu trennen.

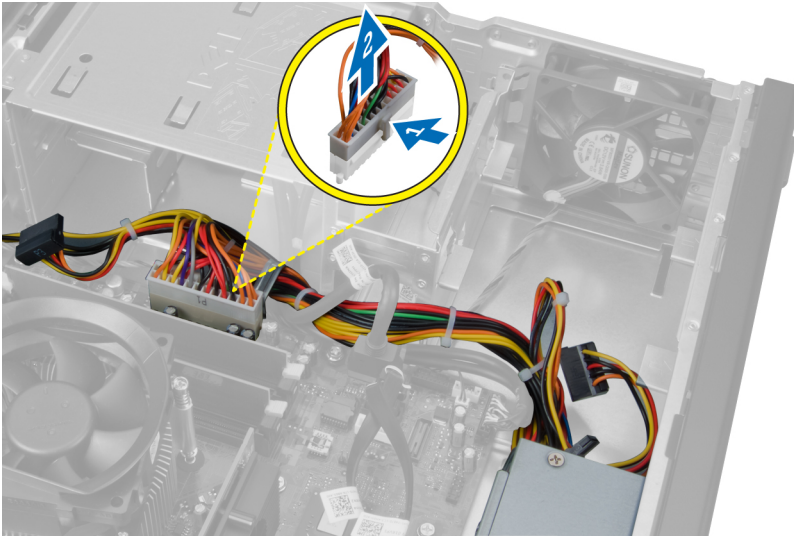

6. Wickeln Sie das 24-polige Stromversorgungskabel aus den Gehäuseklammern.

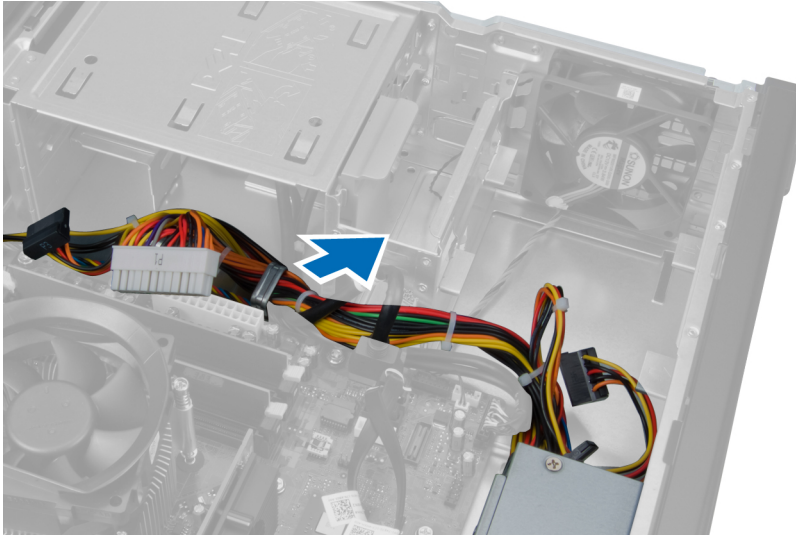

7. Wickeln Sie die Stromversorgungskabel aus der Gehäuseklammer.



8. Entfernen Sie die Schrauben, mit denen das Netzteil an der Rückseite des Computers befestigt ist.

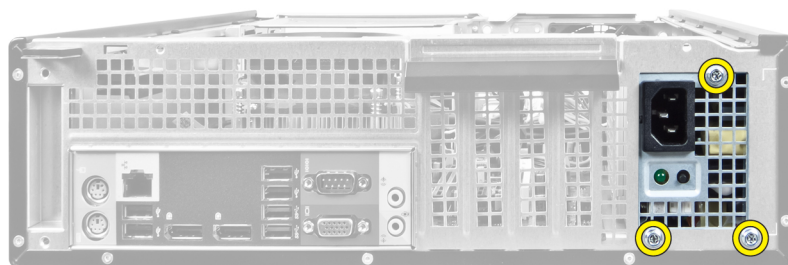

9. Drücken Sie auf die blaue Freigabelasche neben dem Netzteil und schieben Sie das Netzteil in Richtung der Computervorderseite.

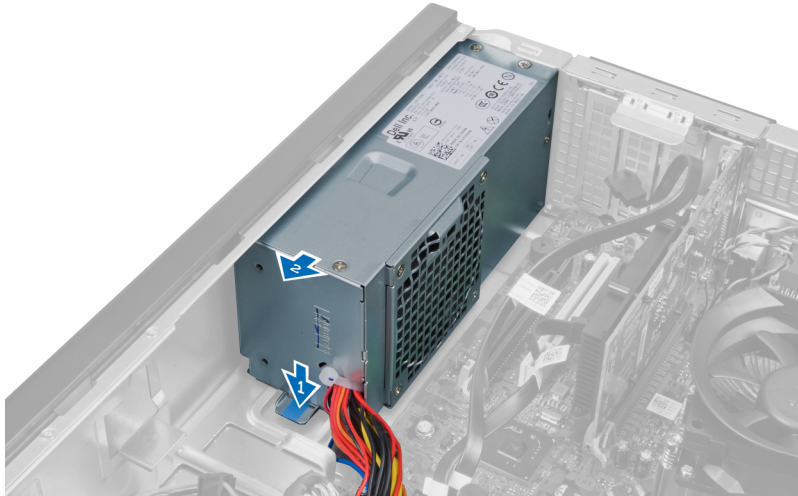

10. Heben Sie das Netzteil aus dem Computer heraus.

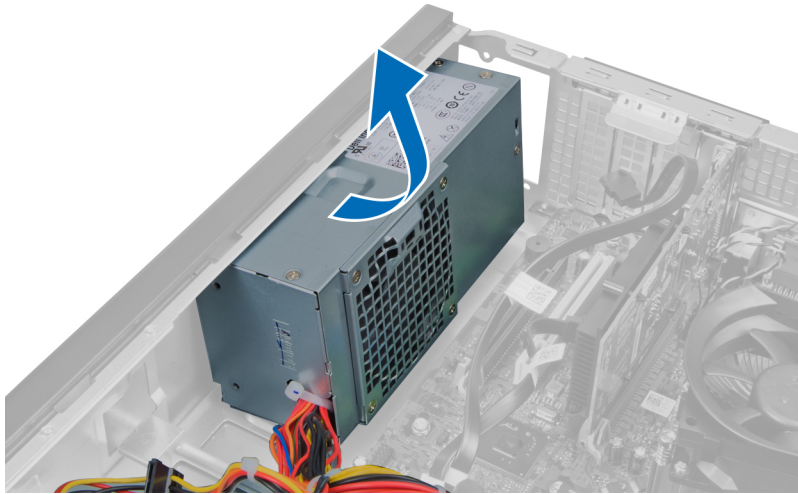

Einbauen des Netzteils

1. Setzen Sie das Netzteil in das Gehäuse ein und schieben Sie es zur Rückseite des Systems, um es zu befestigen.
2. Ziehen Sie die Schrauben fest, mit denen das Netzteil an der Rückseite des Computers befestigt ist.
3. Wickeln Sie die Stromversorgungskabel in die Gehäuseklammern.
4. Verbinden Sie das 4-polige Stromversorgungskabel mit der Systemplatine.
5. Verbinden Sie das 24-polige Stromversorgungskabel mit der Systemplatine.
6. Bauen Sie das optische Laufwerk ein.
7. Bauen Sie die Festplatte ein.
8. Bringen Sie die Abdeckung an.
9. Folgen Sie den Anweisungen unter *Nach der Arbeit an Komponenten im Inneren des Computers*.

Entfernen des Kühlkörpers

1. Folgen Sie den Anweisungen unter *Vor der Arbeit an Komponenten im Inneren des Computers*.
2. Entfernen Sie die Abdeckung.

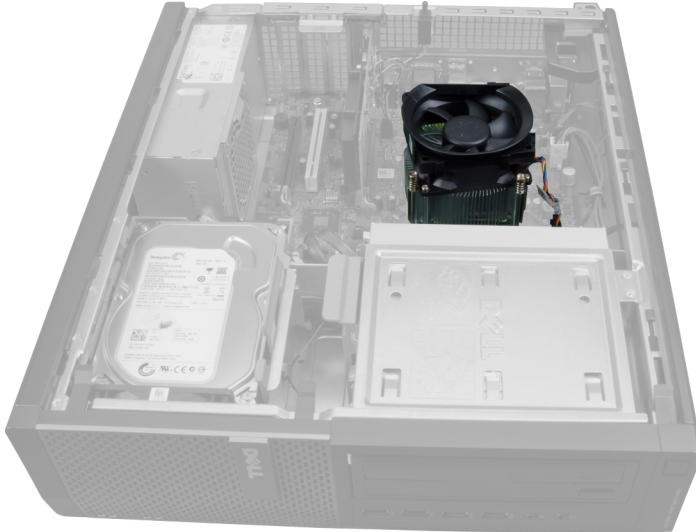

3. Drücken Sie auf die Kunststoffklammer und ziehen Sie das Kühlkörperkabel aus der Systemplatine.

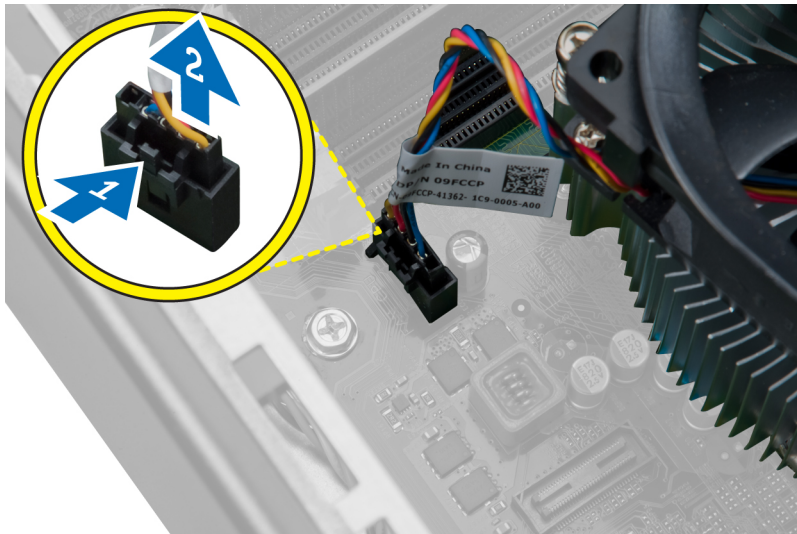

4. Lösen Sie mit einem Kreuzschlitzschraubenzieher die unverlierbaren Schrauben, mit denen die Kühlkörperbaugruppe an der Systemplatine befestigt ist und heben Sie sie aus dem Computer. Legen Sie die Baugruppe mit dem Lüfter nach unten und der Wärmeleitpaste nach oben ab.

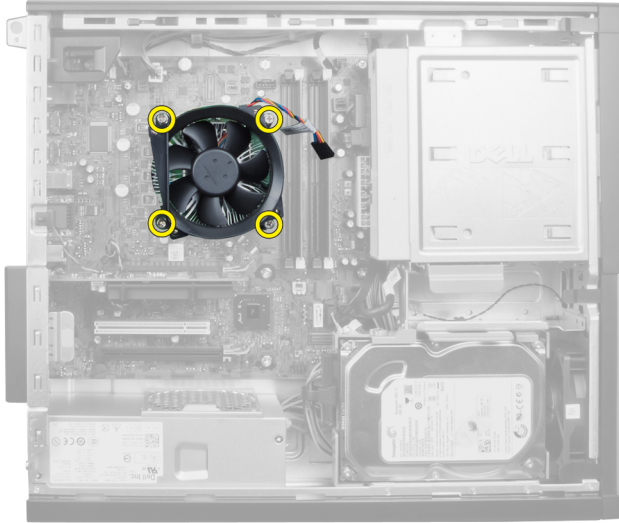

Einbauen des Kühlkörpers

1. Setzen Sie den Kühlkörper in das Gehäuse ein.
2. Ziehen Sie mit einem Kreuzschlitzschraubenzieher die unverlierbaren Schrauben fest, mit denen der Kühlkörper an der Systemplatine befestigt wird.
3. Verbinden Sie das Kabel des Kühlkörpers mit der Systemplatine.
4. Bringen Sie die Abdeckung an.
5. Folgen Sie den Anweisungen unter *Nach der Arbeit an Komponenten im Inneren des Computers*.

Entfernen des Prozessors

1. Folgen Sie den Anweisungen unter *Vor der Arbeit an Komponenten im Inneren des Computers*.
2. Entfernen Sie die Abdeckung.
3. Entfernen Sie den Kühlkörper.
4. Drücken Sie den Entriegelungshebel nach unten und bewegen Sie ihn dann nach außen, um ihn von der Verriegelung, die ihn arretiert, zu lösen. Heben Sie die Prozessorabdeckung und entfernen Sie den Prozessor aus seinem Sockel.



Einbauen des Prozessors

1. Setzen Sie den Prozessor in den Prozessorsockel ein. Stellen Sie sicher, dass der Prozessor richtig eingesetzt ist. Die goldene Dreiecksmarkierung auf dem Prozessor sollte mit der Dreiecksmarkierung auf der Systemplatine ausgerichtet sein.
2. Lassen Sie die Prozessorabdeckung vorsichtig herunter.
3. Drücken Sie den Entriegelungshebel herunter und bewegen Sie ihn dann nach innen, um ihn unter der Verriegelung einzuheften.
4. Bauen Sie den Kühlkörper ein.
5. Bringen Sie die Abdeckung an.
6. Folgen Sie den Anweisungen unter *Nach der Arbeit an Komponenten im Inneren des Computers*.

Entfernen des Systemlüfters

1. Folgen Sie den Anweisungen unter *Vor der Arbeit an Komponenten im Inneren des Computers*.
2. Entfernen Sie die
 - a. Abdeckung
 - b. Frontblende
 - c. Optisches Laufwerk
 - d. Festplatte

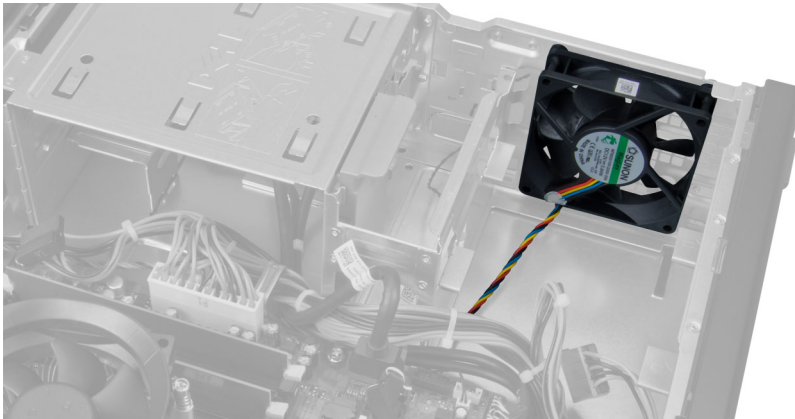

3. Drücken Sie auf die Kunststoffklammer, um das Systemlüfterkabel von der Systemplatine zu trennen.

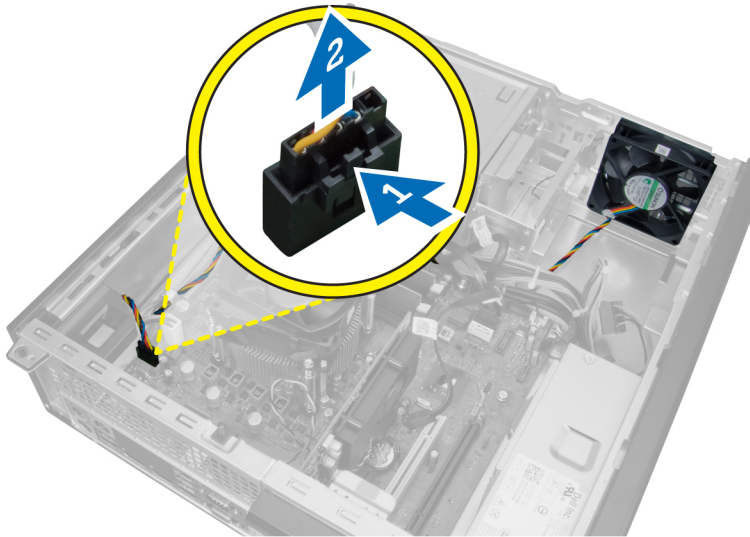

4. Wickeln Sie das Systemlüfterkabel aus der Gehäuseklammer.

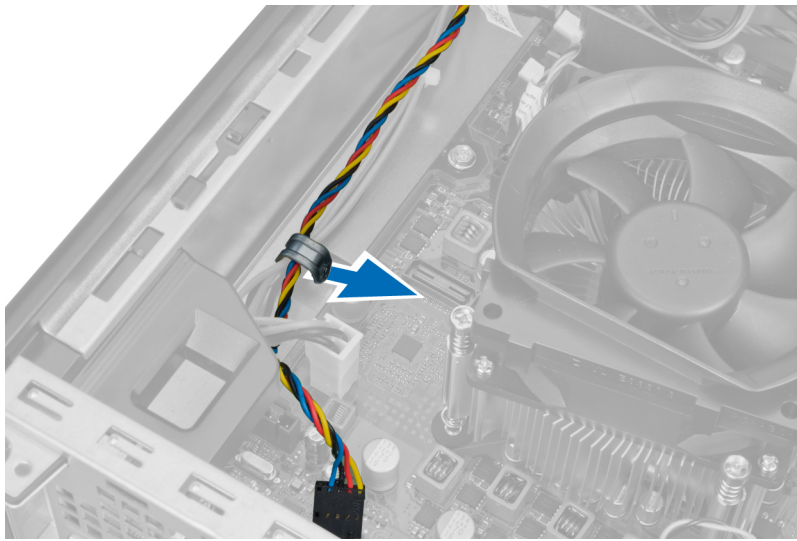

5. Lösen Sie das Systemlüfterkabel aus der Gehäuseklammer.



6. Drücken Sie auf das 24-polige Stromversorgungskabel und trennen Sie es von der Systemplatine.

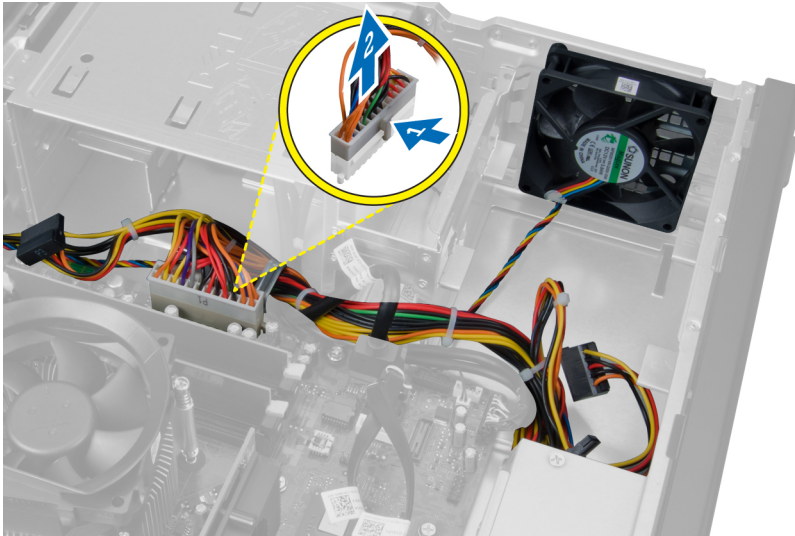

7. Wickeln Sie die Stromversorgungskabel aus der Gehäuseklammer.

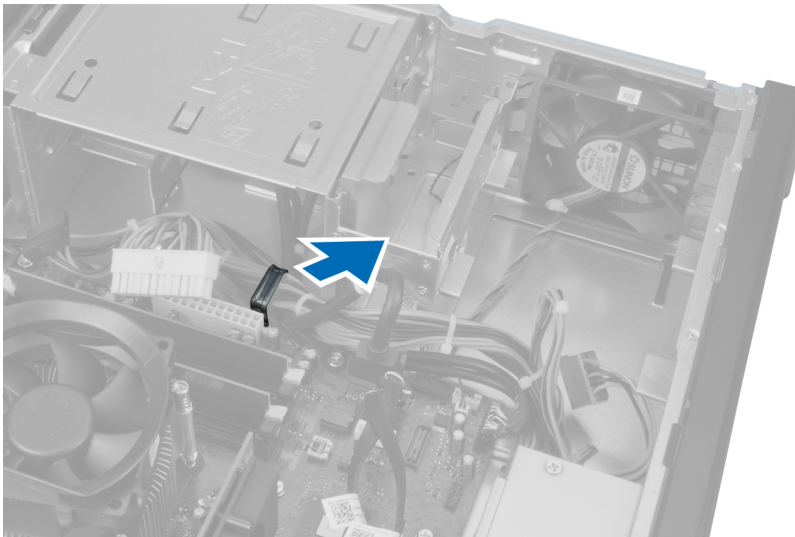

8. Hebeln Sie den Systemlüfter von den vier Gummiösen weg, mit denen er am Computer befestigt ist, und entfernen Sie ihn.

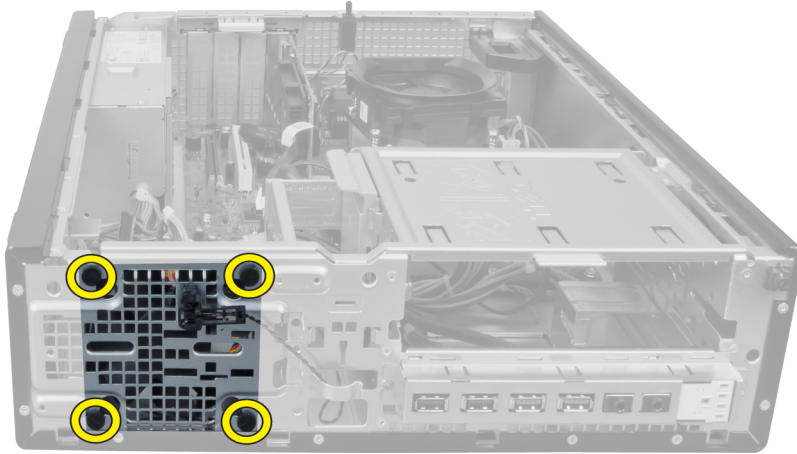

Einbauen des Systemlüfters

1. Setzen Sie den Systemlüfter in das Gehäuse ein.
2. Schieben Sie die vier Gummiösen durch das Gehäuse und schieben Sie sie entlang der Aussparung nach außen, um sie zu befestigen.
3. Wickeln Sie die Kabel des Systemlüfteranschlusses durch die Gehäuseklammern.
4. Verbinden Sie das Systemlüfterkabel mit der Systemplatine.
5. Führen Sie die Stromversorgungskabel durch die Gehäuseklammern.
6. Verbinden Sie den 24-poligen Anschluss.
7. Bauen Sie die Festplatte ein.
8. Bauen Sie das optische Laufwerk ein.
9. Bringen Sie die Frontblende an.
10. Bringen Sie die Abdeckung an.
11. Folgen Sie den Anweisungen unter *Nach der Arbeit an Komponenten im Inneren des Computers*.

Entfernen des Temperatursensors

1. Folgen Sie den Anweisungen unter *Vor der Arbeit an Komponenten im Inneren des Computers*.
2. Entfernen Sie die
 - a. Abdeckung
 - b. Frontblende
 - c. Festplatte

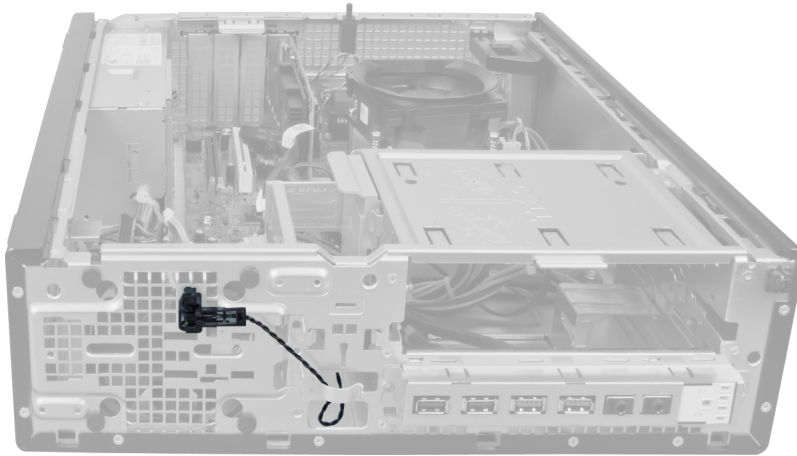

3. Trennen Sie das Kabel des Temperatursensors von der Systemplatine.

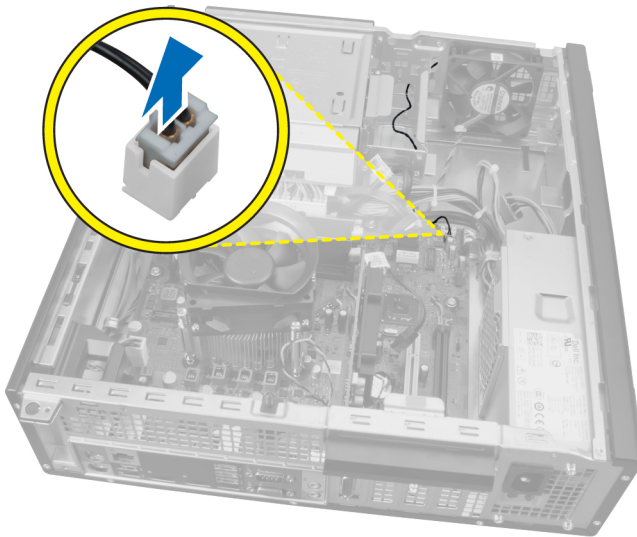

4. Lösen Sie das Kabel des Temperatursensors aus den Gehäuseklammern.

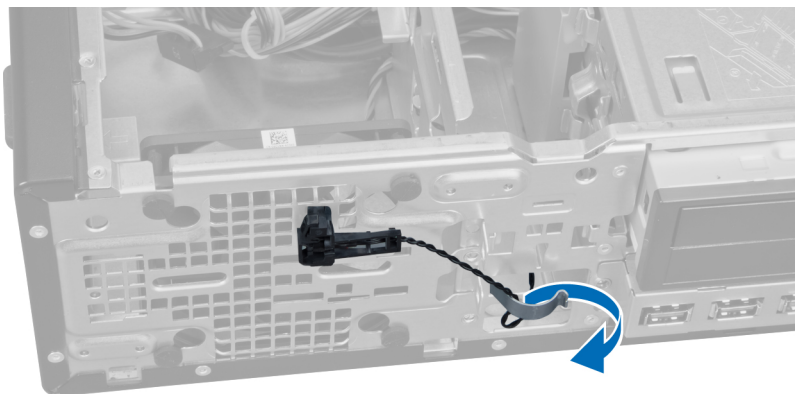

5. Drücken Sie die vorsichtig von beiden Seiten auf die Laschen, um den Temperatursensor zu lösen und aus dem Gehäuse zu entfernen.

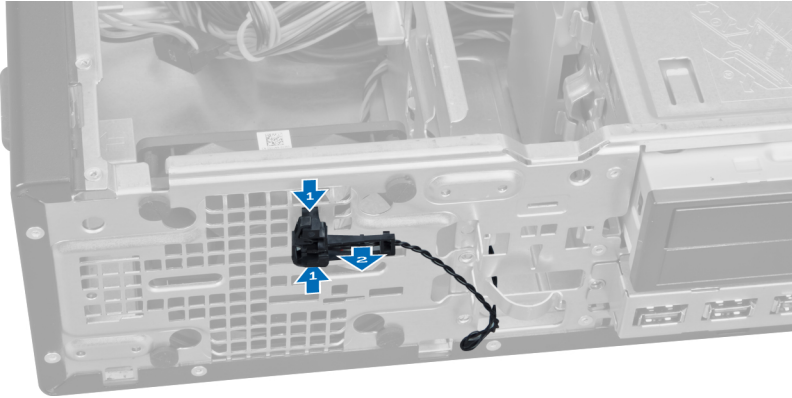

Einbauen des vorderen Temperatursensors

1. Befestigen Sie den Temperatursensor an der Gehäusevorderseite.
2. Führen Sie das Kabel des Temperatursensors durch die Gehäuseklammern.
3. Verbinden Sie das Kabel des Temperatursensors mit der Systemplatine.
4. Bauen Sie die Festplatte ein.
5. Bringen Sie die Frontblende an.
6. Bringen Sie die Abdeckung an.
7. Folgen Sie den Anweisungen unter *Nach der Arbeit an Komponenten im Inneren des Computers*.

Entfernen des Netzschalters

1. Folgen Sie den Anweisungen unter *Vor der Arbeit an Komponenten im Inneren des Computers*.
2. Entfernen Sie die
 - a. Abdeckung
 - b. Frontblende

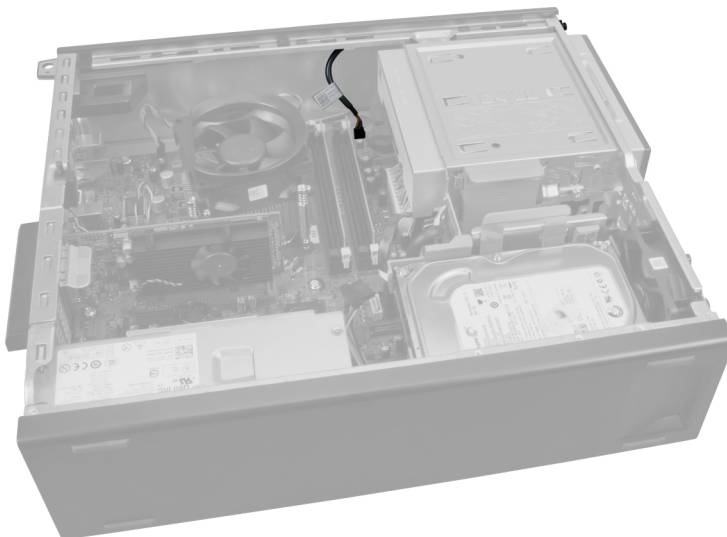

3. Drücken Sie das Netzschalterkabel nach innen und lösen Sie es von der Systemplatine.

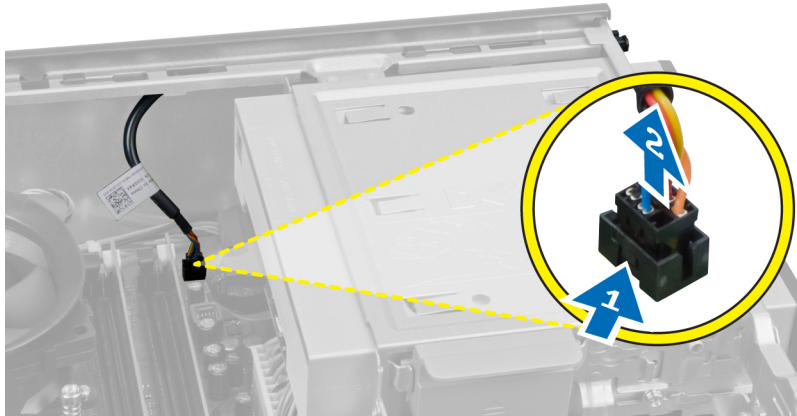

4. Drücken Sie auf die Klammern auf beiden Seiten des Netzschalters, um ihn vom Gehäuse zu lösen und ziehen Sie den Netzschalter aus dem Computer.

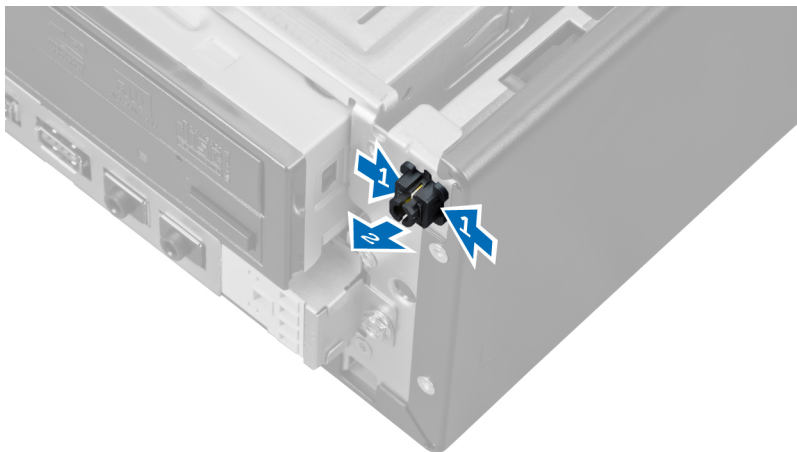

5. Schieben Sie das Netzschalterkabel durch die Vorderseite aus dem Computer heraus.

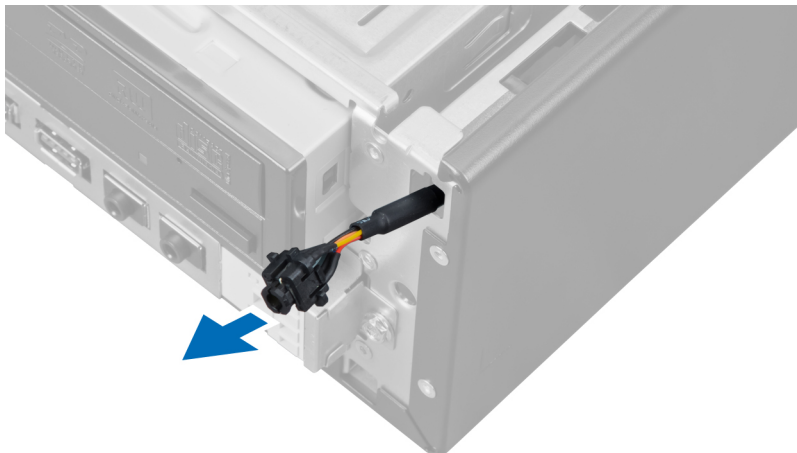

Einbauen des Netzschalters

1. Schieben Sie das Netzschalterkabel durch die Vorderseite des Computers.
2. Befestigen Sie das Netzschalterkabel am Gehäuse.
3. Verbinden Sie das Netzschalterkabel mit der Systemplatine.
4. Bringen Sie die Frontblende an.
5. Bringen Sie die Abdeckung an.
6. Folgen Sie den Anweisungen unter *Nach der Arbeit an Komponenten im Inneren des Computers.*

Entfernen der Eingabe/Ausgabe-Leiste

1. Folgen Sie den Anweisungen unter *Vor der Arbeit an Komponenten im Inneren des Computers.*
2. Entfernen Sie die
 - a. Abdeckung
 - b. Frontblende
 - c. Festplatte
 - d. Optisches Laufwerk



3. Trennen Sie den 24-poligen Anschluss von der Systemplatine.

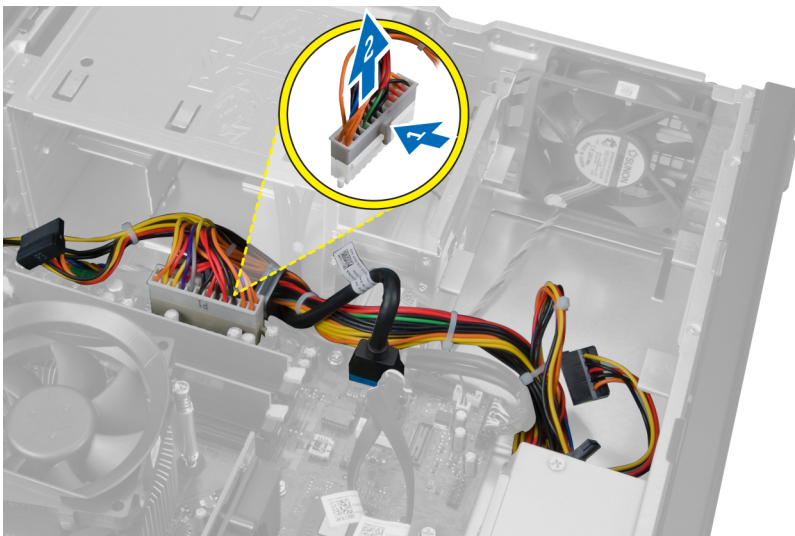

4. Lösen Sie das Stromversorgungs- und E/A-Kabel aus der Gehäuseklammer.

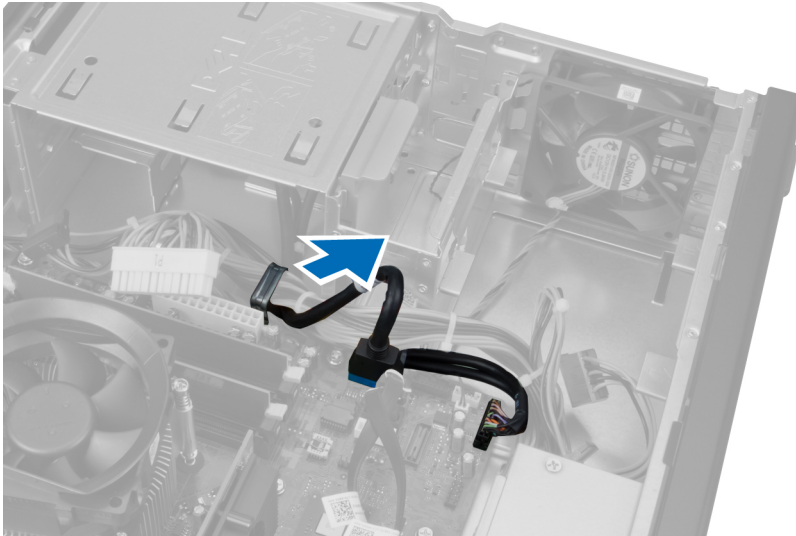

5. Drücken Sie auf die Metallklammer und ziehen Sie sie nach oben, um den USB 3.0-Anschluss zu trennen.

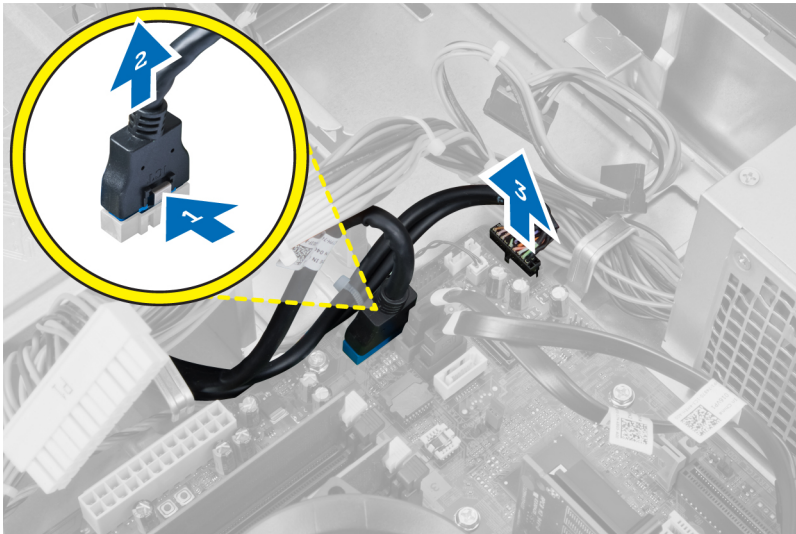

6. Entfernen Sie die Schraube, mit der die E/A-Leiste am Computer befestigt ist.



7. Schieben Sie die E/A-Leiste nach links, um sie zu lösen, und ziehen Sie sie zusammen mit dem Kabel aus dem Computer heraus.

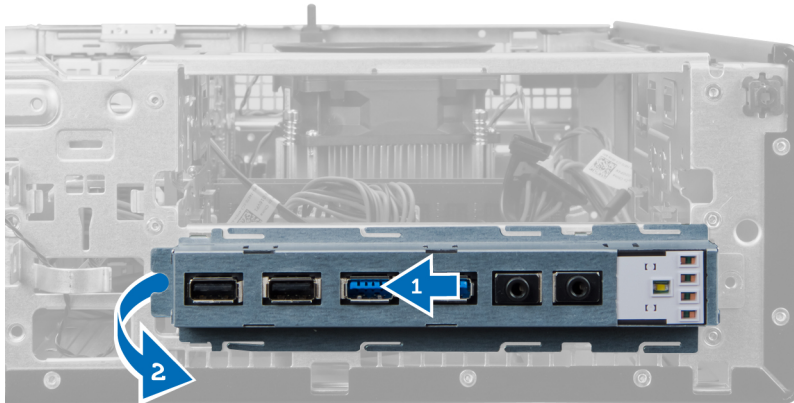

Einbauen der Eingabe/Ausgabe-Leiste

1. Setzen Sie die Eingabe/Ausgabe-Platine in den Steckplatz auf der Vorderseite des Gehäuses ein.
2. Schieben Sie die Eingabe/Ausgabe-Platine auf die rechte Seite des Computers, um sie am Gehäuse zu befestigen.
3. Ziehen Sie die Schraube fest, mit der die Eingabe/Ausgabe-Platine am Gehäuse befestigt ist.
4. Führen Sie das Eingabe/Ausgabe-Platinen-/FlyWire-Kabel in die Gehäuseklammer.
5. Verbinden Sie das Eingabe/Ausgabe-Platinen-/FlyWire-Kabel mit der Systemplatine.
6. Bauen Sie das optische Laufwerk ein.
7. Bauen Sie das Festplattenlaufwerk ein.
8. Bringen Sie die Frontblende an.
9. Bringen Sie die Abdeckung an.
10. Folgen Sie den Anweisungen unter *Nach der Arbeit an Komponenten im Inneren des Computers*.

Entfernen der Systemplatine

1. Folgen Sie den Anweisungen unter *Vor der Arbeit an Komponenten im Inneren des Computers*.
2. Entfernen Sie die
 - a. Abdeckung
 - b. Frontblende
 - c. Erweiterungskarte
 - d. Speicher
 - e. Kühlkörper
 - f. Prozessor
3. Trennen Sie alle angeschlossenen Kabel von der Systemplatine.

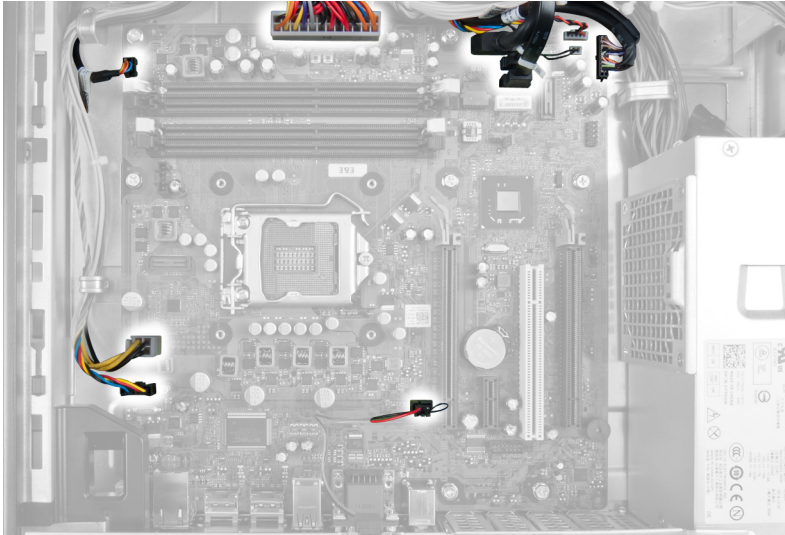

4. Entfernen Sie die Schrauben, mit denen die Systemplatine am Gehäuse befestigt ist.

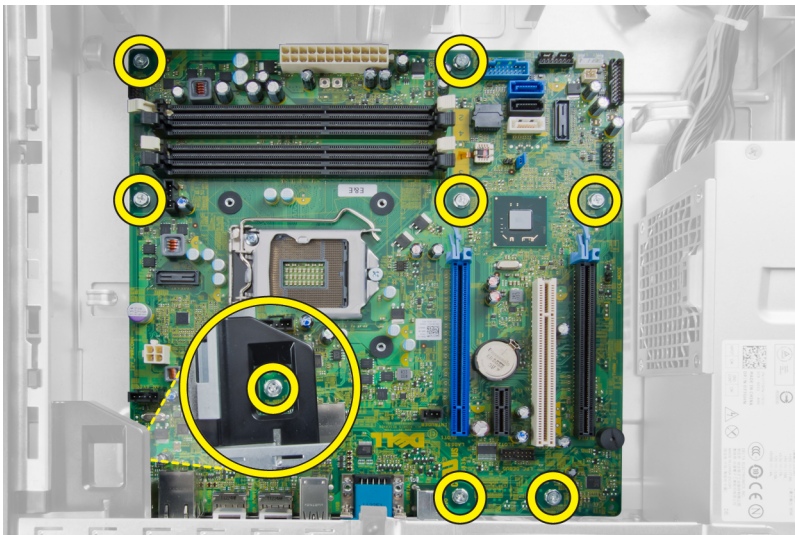

5. Schieben Sie die Systemplatine aus dem Gehäuse.

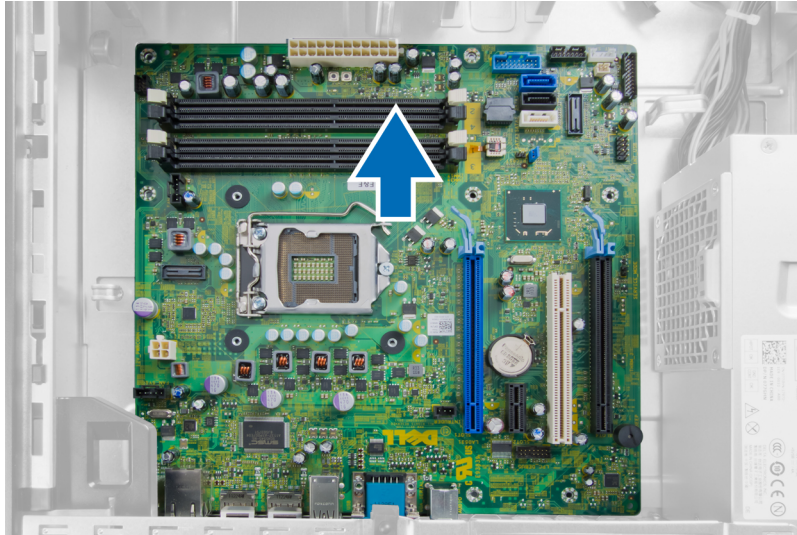

Layout der Systemplatine

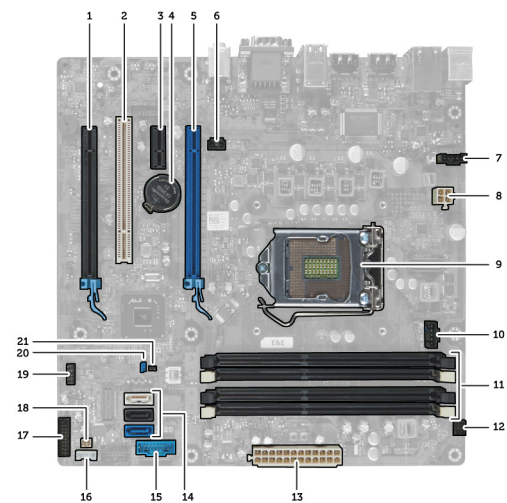

Das folgende Bild zeigt das Layout der Systemplatine des Computers.

- | | |
|--|---|
| 1. PCI Express x16-Anschluss (verdrahtet als x4) | 2. PCI-Kartenanschluss |
| 3. PCI Express x1-Kartenanschluss | 4. Batteriesockel |
| 5. PCI Express x16-Kartenanschluss | 6. Intruder-Anschluss (Intruder) |
| 7. Lüfteranschluss (Fan_SYS) | 8. Netzanschluss (12V_PWRCONN) |
| 9. Prozessor | 10. Lüfteranschluss (Fan_CPU) |
| 11. Speichermodulanschlüsse (DIMM_1-4) | 12. Netzschalteranschluss (PWR_SW) |
| 13. Systemstromversorgungsanschluss (Mini_PWR) | 14. Anschlüsse für SATA-Laufwerk |
| 15. USB-Anschluss auf der Vorderseite | 16. Anschluss für internen Lautsprecher |
| 17. Frontverkleidungsanschluss (FrontPanel) | 18. Anschluss für Thermosensor |

19. Interner USB-Anschluss (INT_USB)

20. Kennwort-Jumper (PSWD)

21. Jumper für Echtzeituhr-Zurücksetzung (RTCST)

Einbauen der Systemplatine

1. Richten Sie die Systemplatine mit den Port-Anschlüssen aus, und setzen Sie die Systemplatine in das Gehäuse ein.
2. Ziehen Sie die Schrauben fest, mit denen die Systemplatine am Gehäuse befestigt ist.
3. Verbinden Sie alle Kabel mit der Systemplatine.
4. Bauen Sie den Prozessor ein.
5. Bauen Sie den Kühlkörper ein.
6. Bauen Sie den Speicher ein.
7. Setzen Sie die Erweiterungskarte ein.
8. Bringen Sie die Frontblende an.
9. Bringen Sie die Abdeckung an.
10. Folgen Sie den Anweisungen unter *Nach der Arbeit an Komponenten im Inneren des Computers*.

System-Setup

Über das System-Setup können Sie die Verwaltung der Computerhardware und die Festlegung der BIOS-Level-Optionen verwalten. Das System-Setup-Programm ermöglicht Ihnen Folgendes:

- Ändern der NVRAM-Einstellungen nach dem Hinzufügen oder Entfernen von Hardware
- Anzeigen der Hardwarekonfiguration des Systems
- Aktivieren oder Deaktivieren von integrierten Geräten
- Festlegen von Schwellenwerten für die Leistungs- und Energieverwaltung
- Verwaltung der Computersicherheit

Startreihenfolge

Mit der Startreihenfolge können Sie die vom System-Setup festgelegte Startgerätreihenfolge umgehen und direkt ein bestimmtes Gerät (z.B.: optisches Laufwerk oder Festplatte) starten. Wenn das Dell-Logo während des Einschalt-Selbsttests (Power-on Self Test, POST) angezeigt wird, können Sie:

- das System-Setup mit der <F2>-Taste aufrufen
- einmalig auf das Startmenü durch Drücken der <F12>-Taste zugreifen.

Das einmalige Startmenü zeigt die Geräte an, die Sie starten können, einschließlich der Diagnoseoption. Die Optionen des Startmenüs lauten:

- Wechseldatenträger (soweit verfügbar)
- STXXXX-Laufwerk

 **ANMERKUNG:** XXX gibt die Nummer des SATA-Laufwerks an.

- Optisches Laufwerk
- Diagnostics (Diagnose)

 **ANMERKUNG:** Bei Auswahl von Diagnostics (Diagnose) wird der **ePSA diagnostics** (ePSA-Diagnose)-Bildschirm angezeigt.

Der Startreihenfolgebildschirm zeigt auch die Optionen zum Zugriff auf den System-Setup-Bildschirm an.

Navigationstasten

Die folgende Tabelle zeigt die Navigationstasten im System-Setup.



 **ANMERKUNG:** Bei den meisten Optionen im System-Setup werden Änderungen zunächst nur gespeichert und erst beim nächsten Start des Systems wirksam.

Tabelle 1. Navigationstasten

Tasten	Navigation
Pfeil nach oben	Zurück zum vorherigen Feld
Pfeil nach unten	Weiter zum nächsten Feld
<Eingabetaste>	Ermöglicht die Eingabe eines Wertes im ausgewählten Feld (falls zutreffend) oder das Verfolgen des Links in dem Feld.
<Leertaste>	Öffnet oder schließt gegebenenfalls eine Dropdown-Liste.
<Tabulatortaste>	Weiter zum nächsten Fokusbereich.
	 ANMERKUNG: Nur für den Standard-Grafikbrowser
<Esc>	Wechselt zur vorherigen Seite, bis der Hauptbildschirm angezeigt wird. Durch Drücken der Taste <Esc> im Hauptbildschirm wird eine Meldung angezeigt, in der Sie aufgefordert werden, alle nicht gespeicherten Änderungen zu speichern und das System erneut zu starten.
<F1>	Zeigt die Hilfedatei des System-Setups an.

System-Setup-Optionen



 **ANMERKUNG:** Je nach Computer und installierten Geräten werden die in diesem Abschnitt aufgeführten Elemente möglicherweise gar nicht oder anders als aufgeführt angezeigt.

Tabelle 2. Allgemein

Option	Beschreibung
System Information	<p>Zeigt die folgenden Informationen an:</p> <ul style="list-style-type: none"> • System Information (Systeminformationen): Angezeigt werden BIOS Version, Service Tag, Asset Tag, Ownership Date, Manufacture Date und der Express Service Code (BIOS-Version, Service-Tag-Nummer, Systemkennnummer, Besitzkennnummer, Besitzdatum, Herstellungsdatum und der Express-Servicecode). • Memory Information (Speicherinformationen): Angezeigt werden Memory Installed, Memory Available, Memory Speed, Memory Channels Mode, Memory Technology, DIMM 1 Size, DIMM 2 Size, DIMM 3 Size und DIMM 4 Size (Installierter Speicher, Verfügbarer Speicher, Speichergeschwindigkeit, Speicherkanalmodus, Speichertechnologie, DIMM-1-Größe, DIMM-2-Größe, DIMM-3-Größe und DIMM-4-Größe). • PCI Information (PCI-Informationen): Angezeigt werden SLOT1, SLOT2, SLOT3 und SLOT4 (SLOT1, SLOT2, SLOT3 und SLOT4). • Processor Information (Prozessorinformationen): Angezeigt werden Processor Type, Core Count, Processor ID, Current Clock Speed, Minimum Clock Speed, Maximum Clock Speed, Processor L2 Cache, Processor L3 Cache, HT Capable und 64-Bit Technology (Prozessortyp, Kernanzahl, Prozessor-ID, Aktuelle Taktrate, Minimale Taktrate, Maximale Taktrate, Prozessor-L2-Cache, Prozessor-L3-Cache, HT-Fähigkeit und 64-Bit-Technologie). • Device Information (Geräteinformationen): Angezeigt werden SATA-0, SATA-1, SATA-2, SATA-3, LOM MAC Address, Audio Controller und Video Controller (SATA-0, SATA-1, SATA-2, SATA-3, LOM-MAC-Adresse, Audio-Controller und Video-Controller).
Boot Sequence	<p>Bietet Ihnen Möglichkeit, die Reihenfolge, in der der Computer ein Betriebssystem zu finden versucht, festzulegen. Die Optionen sind:</p> <ul style="list-style-type: none"> • Diskette drive (Diskettenlaufwerk)

Option	Beschreibung
	<ul style="list-style-type: none"> • ST320LT007-9ZV142 / ST3250312AS • USB Storage Device (USB-Speichergerät) • CD/DVD/CD-RW Drive (CD/DVD/CD-RW-Laufwerk) • Onboard NIC (Integrierter NIC)
Boot List Option	<ul style="list-style-type: none"> • Legacy • UEFI
Date/Time	Bietet Ihnen die Möglichkeit, Datum und Uhrzeit einzustellen. Änderungen an Systemdatum und -zeit werden sofort wirksam.

Tabelle 3. Systemkonfiguration

Option	Beschreibung
Integrated NIC	<p>Bietet Ihnen Möglichkeit, die integrierte Netzwerkkarte zu aktivieren oder zu deaktivieren. Sie können folgende Einstellungen für die integrierte NIC festlegen:</p> <ul style="list-style-type: none"> • Deaktiviert • Aktiviert • Enabled w/PXE (Mit PXE aktiviert) • Enabled w/ImageServer (Mit ImageServer aktiviert) <p> ANMERKUNG: Je nach Computer und installierten Geräten werden die in diesem Abschnitt aufgeführten Elemente möglicherweise gar nicht oder anders als aufgeführt angezeigt.</p>
Serial Port	<p>Bietet Ihnen Möglichkeit, die Einstellungen der seriellen Schnittstelle festzulegen. Sie können folgende Einstellungen für die serielle Schnittstelle festlegen:</p> <ul style="list-style-type: none"> • Deaktiviert • COM1-Modus • COM2 • COM3 • COM4 <p> ANMERKUNG: Das Betriebssystem weist möglicherweise Ressourcen zu, obwohl diese Einstellung deaktiviert ist.</p>
SATA Operation	<p>Bietet Ihnen Möglichkeit, den Betriebsmodus des integrierten Festplatten-Controllers zu konfigurieren.</p> <ul style="list-style-type: none"> • Disabled (Deaktiviert) – Die SATA-Controller werden ausgeblendet. • ATA – SATA ist für ATA-Modus konfiguriert. • AHCI – SATA ist für AHCI-Modus konfiguriert. • RAID ON – SATA ist auf Unterstützung des RAID-Modus konfiguriert.
Drives	<p>Bietet Ihnen die Möglichkeit, die verschiedenen integrierten Laufwerke zu aktivieren oder zu deaktivieren:</p> <ul style="list-style-type: none"> • SATA-0 • SATA-1



Option	Beschreibung
	<ul style="list-style-type: none"> • SATA-2 • SATA-3
SMART Reporting	<p>Dieses Feld steuert, ob Festplattenlaufwerkfehler für integrierte Laufwerke während des Systemstarts gemeldet werden. Diese Technologie ist Teil der S.M.A.R.T. (Self Monitoring Analysis and Reporting Technology - System zur Selbstüberwachung, Analyse und Statusmeldung) -Spezifikation.</p> <ul style="list-style-type: none"> • Enable SMART Reporting (SMART-Berichte aktivieren) Diese Option ist standardmäßig deaktiviert.
USB Configuration	<p>Mit diesem Feld wird der integrierte USB-Controller konfiguriert. Wenn <i>Boot Support</i> (Startunterstützung) aktiviert ist, kann das System von jedem USB-Massenspeichergerädetyp (Festplattenlaufwerk, Speicherstick, Diskette) starten. Wenn der USB-Anschluss aktiviert ist, wird ein an dieser Schnittstelle angeschlossenes Gerät aktiviert und ist für das Betriebssystem verfügbar. Wenn der USB-Anschluss deaktiviert ist, kann das System kein dort angeschlossenes Gerät einsehen. Die Optionen für die USB-Konfiguration sind je nach Formfaktor verschieden: Die Optionen für Mini-Tower, Desktop und Kompaktgehäuse lauten:</p> <ul style="list-style-type: none"> • Enable Boot Support (Startunterstützung aktivieren) • Enable Rear Dual USB Ports (USB-Anschlüsse im rückseitigen Zweierblock aktivieren) • Enable Rear Quad USB Ports (Rückseitige USB-Anschlüsse/Viererblock aktivieren) • Enable Front USB Ports (Vordere USB-Anschlüsse aktivieren) <p>Die Optionen für Ultra-Kompaktgehäuse lauten:</p> <ul style="list-style-type: none"> • Enable Boot Support (Startunterstützung aktivieren) • Enable Rear Dual USB 2.0 Ports (USB 2.0-Anschlüsse im rückseitigen Zweierblock aktivieren) • Enable Rear Dual USB 3.0 Ports (USB 3.0-Anschlüsse im rückseitigen Zweierblock aktivieren) • Enable Front USB Ports (Vordere USB-Anschlüsse aktivieren) <p> ANMERKUNG: USB-Tastatur und -Maus funktionieren im BIOS ungeachtet dieser Einstellungen immer.</p>
Miscellaneous Devices	<p>Bietet Ihnen die Möglichkeit, verschiedene integrierte Geräte zu aktivieren oder zu deaktivieren.</p> <ul style="list-style-type: none"> • Enable PCI Slot (PCI-Steckplatz aktivieren) – Diese Option ist standardmäßig aktiviert.

Tabelle 4. Sicherheit

Option	Beschreibung
Admin Password	<p>Mit diesem Feld können Sie das Administratorkennwort (manchmal auch als Setup-Kennwort bezeichnet) festlegen, ändern oder löschen. Mit dem Administratorkennwort werden verschiedene Sicherheitsfunktionen aktiviert.</p>

Option	Beschreibung
	<p>Standardmäßig ist für das Laufwerk kein Kennwort festgelegt.</p> <ul style="list-style-type: none"> • Geben Sie das alte Kennwort ein • Geben Sie das neue Kennwort ein • Bestätigen Sie das neue Kennwort
System Password	<p>Bietet Ihnen die Möglichkeit, das Computerkennwort (zuvor als primäres Kennwort bezeichnet) festzulegen, zu ändern oder zu löschen.</p> <p>Standardmäßig ist für das Laufwerk kein Kennwort festgelegt.</p> <ul style="list-style-type: none"> • Geben Sie das alte Kennwort ein • Geben Sie das neue Kennwort ein • Bestätigen Sie das neue Kennwort
Internal HDD-0 Password	<p>Bietet Ihnen die Möglichkeit, das Kennwort auf dem internen Festplattenlaufwerk (HDD) des Systems festzulegen, zu ändern oder zu löschen. Erfolgreiche Änderungen des Kennworts werden sofort wirksam.</p> <p>Standardmäßig ist für das Laufwerk kein Kennwort festgelegt.</p> <ul style="list-style-type: none"> • Geben Sie das alte Kennwort ein • Geben Sie das neue Kennwort ein • Bestätigen Sie das neue Kennwort
Strong Password	<p>Enforce strong password (Sicheres Kennwort erzwingen) – Diese Option ist standardmäßig deaktiviert.</p>
Password Configuration	<p>Mit diesem Feld können Sie die minimale und maximale Zeichenanzahl festlegen, die für die Administrator- bzw. Systemkennwörter zulässig sind.</p> <ul style="list-style-type: none"> • Administratorkennwort Min • Administratorkennwort Max • Systemkennwort Min • Systemkennwort Max
Password Bypass	<p>Bietet Ihnen die Möglichkeit, das <i>System Password</i> (Systemkennwort) und die Eingabeaufforderungen für das interne Festplattenkennwort während eines Systemneustarts zu umgehen.</p> <ul style="list-style-type: none"> • Deaktiviert – Bei festgelegten Kennwörtern immer zur Eingabe des System- und internen Festplattenkennworts auffordern. Diese Option ist standardmäßig deaktiviert. • Reboot Bypass (Neustartumgehung) – Aufforderungen zur Kennworteingabe bei Neustart (Warmstart) umgehen. <p> ANMERKUNG: Das System fordert bei Einschalten (Kaltstart) immer zur Eingabe des System- und internen Festplattenkennworts auf. Darüber hinaus fordert das System immer zur Kennworteingabe für jede eventuell vorhandene Modulschacht-Festplatte auf.</p>
Password Change (Kennwort ändern)	<p>Bietet Ihnen die Möglichkeit festzulegen, ob Änderungen an den System- und Festplattenkennwörtern erlaubt sein sollen, wenn ein Administratorkennwort festgelegt ist.</p> <ul style="list-style-type: none"> • Allow Non-Admin Password Changes (Admin-fremde Kennwortänderungen erlauben) – Diese Option ist standardmäßig aktiviert.

Option	Beschreibung
TPM Security	<p>Mit dieser Option können Sie steuern, ob das TPM (Trusted Platform Module, vertrauenswürdiges Plattformmodul) im System aktiviert und für das Betriebssystem sichtbar ist.</p> <p>TPM Security (TPM-Sicherheit) – Diese Option ist standardmäßig deaktiviert.</p> <p> ANMERKUNG: Aktivierungs-, Deaktivierungs- und Löschoptionen werden durch Laden der Standard-Setup-Werte nicht beeinflusst. Änderungen dieser Option werden sofort wirksam.</p>
Computrace	<p>Mit diesem Feld können Sie die BIOS-Modulschnittstelle des optionalen <i>Computrace Service</i> (Computrace-Service) von <i>Absolute Software</i> aktivieren oder deaktivieren.</p> <ul style="list-style-type: none"> • Deactivate (Deaktivieren) – Diese Option ist standardmäßig deaktiviert. • Deaktivieren • Aktivieren
CPU XD Support	<p>Bietet Ihnen die Möglichkeit, den Execute-Disable-Modus für den Prozessor zu aktivieren oder zu deaktivieren.</p> <ul style="list-style-type: none"> • Enable CPU XD Support (CPU-XD-Unterstützung aktivieren) – Diese Option ist standardmäßig aktiviert.
OROM Keyboard Access	<p>Bietet Ihnen die Möglichkeit festzulegen, ob Sie auf die Bildschirme zur OROM (Option Read Only Memory)-Konfiguration während des Startvorgangs über Hotkeys zugreifen. Diese Einstellungen verhindern den Zugriff auf das Intel RAID (STRG + I) oder die BIOS-Erweiterung Intel Management Engine (STRG + P/F12).</p> <ul style="list-style-type: none"> • Enable (Aktivieren) – Benutzer können die Bildschirme zur OROM-Konfiguration über den Hotkey erreichen. • One-Time Enable (Einmal-Aktivierung) – Benutzer können die Bildschirme zur OROM-Konfiguration während des nächsten Startvorgangs über die Hotkeys erreichen. Nach dem Startvorgang wird die Einstellung auf „Deaktiviert“ zurückgesetzt. • Disable (Deaktivieren) – Benutzer können die Bildschirme zur OROM-Konfiguration nicht über den Hotkey erreichen. <p>Diese Option ist standardmäßig auf Enable (Aktivieren) eingestellt.</p>
Admin Setup Lockout	<p>Bietet Ihnen die Möglichkeit, die Option zum Erreichen des Setup-Programms zu aktivieren oder zu deaktivieren, wenn ein Administrator Kennwort festgelegt ist.</p> <ul style="list-style-type: none"> • Enable Admin Setup Lockout (Aktivieren der Sperrung des Admin-Setups) – Diese Option ist standardmäßig nicht festgelegt.

Tabelle 5. Sicherer Start

Option	Beschreibung
Secure Boot Enable	<p>Ermöglicht das Aktivieren oder Deaktivieren der Option Sicherer Start.</p> <ul style="list-style-type: none"> • Deaktivieren • Aktivieren
Expert key Management	<p>Ermöglicht das Ändern der Sicherheitsschlüssel-Datenbanken nur dann, wenn sich das System im benutzerdefinierten Modus befindet. Die Option Benutzerdefinierten Modus aktivieren ist standardmäßig deaktiviert. Die Optionen sind:</p>



Option	Beschreibung
	<ul style="list-style-type: none"> • PK • KEK • db • dbx <p>Wenn der benutzerdefinierte Modus aktiviert ist, werden die entsprechenden Optionen für PK, KEK, db und dbx angezeigt. Die Optionen sind:</p> <ul style="list-style-type: none"> • Save to File (In Datei speichern) – Speichert den Schlüssel in einer vom Benutzer ausgewählten Datei. • Replace from File (Aus Datei ersetzen) – Ersetzt den aktuellen Schlüssel durch einen Schlüssel aus einer vom Benutzer ausgewählten Datei. • Append from File (Anhängen aus Datei) – Fügt einen Schlüssel aus einer vom Benutzer ausgewählten Datei zur aktuellen Datenbank hinzu. • Delete (Löschen) – Löscht den ausgewählten Schlüssel. • Reset All Keys (Alle zurücksetzen) - Setzt auf Standardeinstellungen zurück. • Delete All (Alle löschen)Schlüssel - Löscht alle Schlüssel. <p> ANMERKUNG: Wenn Sie den benutzerdefinierten Modus deaktivieren, werden sämtliche Änderungen entfernt und die Schlüssel werden die Standardeinstellungen wiederherstellen.</p>

Tabelle 6. Performance (Leistung)

Option	Beschreibung
Multi Core Support	<p>Legt fest, ob bei einem Vorgang ein oder alle Kerne aktiviert sind. Die Leistung einiger Anwendungen wird mit zusätzlichen Kernen verbessert.</p> <ul style="list-style-type: none"> • All (Alle) – Standardmäßig aktiviert • 1 • 2
Intel® SpeedStep™	<p>Bietet Ihnen die Möglichkeit, den Intel SpeedStep-Modus für den Prozessor zu aktivieren oder zu deaktivieren. Diese Option ist standardmäßig aktiviert.</p>
C States Control (C-Zustandsteuerung)	<p>Bietet Ihnen die Möglichkeit, die zusätzlichen Prozessor-Ruhezustände zu aktivieren oder zu deaktivieren. Diese Option ist standardmäßig aktiviert.</p>
Intel® TurboBoost™	<p>Ermöglicht das Aktivieren oder Deaktivieren des Intel TurboBoost-Modus für den Prozessor.</p> <ul style="list-style-type: none"> • Disabled (Deaktiviert) – In dieser Einstellung kann der TurboBoost-Treiber den Leistungszustand des Prozessors nicht über den der Standardleistung erhöhen. • Enabled (Aktiviert) – Die Leistung der CPU oder des Grafikprozessors kann vom Intel TurboBoost-Treiber erhöht werden.
Hyper-Thread Control	<p>Bietet Ihnen die Möglichkeit, die Hyper-Threading-Technologie zu aktivieren oder zu deaktivieren. Diese Option ist standardmäßig deaktiviert.</p>

Tabelle 7. Stromverwaltung

Option	Beschreibung
AC Recovery	<p>Legt fest, wie der Computer nach einem Stromausfall reagiert, wenn er anschließend wieder mit Strom versorgt wird. Sie können die Wiederherstellung nach Stromausfall wie folgt festlegen:</p> <ul style="list-style-type: none">• Power Off (Ausschalten, Standardeinstellung)• Power On (Einschalten)• Last Power State (Letzter Energiestatus)
Auto On Time	<p>Diese Option legt die Tageszeit fest, zu der das System automatisch eingeschaltet werden soll. Die Zeit wird im 12-Stunden-Format (Stunden:Minuten:Sekunden) gespeichert. Die Startzeit kann durch Eingeben der Werte in die Felder „Time“ (Tageszeit) und „A.M./P.M.“ geändert werden.</p> <ul style="list-style-type: none">• Disabled (Deaktiviert) – Das System wird nicht automatisch eingeschaltet.• Every Day (Täglich) – Das System wird täglich zu der von Ihnen oben angegebenen Tageszeit eingeschaltet.• Weekdays (Wochentage) – Das System wird täglich von Montag bis Freitag zu der von Ihnen oben angegebenen Tageszeit eingeschaltet.• Select Days (Tage auswählen) – Das System wird an den oben gewählten Tagen zu der von Ihnen oben angegebenen Tageszeit eingeschaltet. <p> ANMERKUNG: Diese Funktion ist nicht wirksam, wenn der Computer über eine Steckerleiste oder einen Überspannungsschutzschalter ausgeschaltet wird oder wenn Auto Power deaktiviert ist.</p>
Deep Sleep Control	<p>Ermöglicht die Festlegung der Steuerung, wenn Deep Sleep aktiviert ist.</p> <ul style="list-style-type: none">• Deaktiviert• Nur in S5 aktiviert• Nur in S5 und S4 aktiviert <p>Diese Option ist standardmäßig deaktiviert.</p>
Fan Control Override	<p>Steuert die Geschwindigkeit des Systemlüfters. Diese Option ist standardmäßig deaktiviert.</p> <p> ANMERKUNG: Wenn aktiviert, läuft der Lüfter auf Höchstgeschwindigkeit.</p>
USB Wake Support	<p>Diese Option ermöglicht Ihnen das Aktivieren von USB-Geräten, um den Computer aus dem Standby-Modus zu reaktivieren.</p> <ul style="list-style-type: none">• Enable USB Wake Support (Unterstützung für Reaktivieren bei USB-Anschluss aktivieren) – Diese Option ist standardmäßig deaktiviert.
Wake on LAN	<p>Mit dieser Option kann der Computer über ein spezielles LAN-Signal aus dem Aus-Zustand hochgefahren werden. Die Reaktivierung aus dem Standby-Modus heraus wird von dieser Einstellung nicht beeinflusst und muss im Betriebssystem aktiviert sein. Diese Funktion wird nur bei einem Computer wirksam, der an eine Netzstromversorgung angeschlossen ist. Diese Optionen sind je nach Formfaktor unterschiedlich.</p> <ul style="list-style-type: none">• Deaktiviert (Deaktiviert) – Das System darf nicht hochgefahren werden, wenn es ein Reaktivierungssignal von einem LAN oder WLAN empfängt.• LAN Only (Nur LAN) – Das System kann durch spezielle LAN-Signale hochgefahren werden.

Option	Beschreibung
	<ul style="list-style-type: none"> • WLAN Only (Nur WLAN) – Das System kann durch spezielle WLAN-Signale hochgefahren werden (Nur bei Ultra-Kompaktgehäuse). • LAN or WLAN (LAN oder WLAN) – Das System kann durch spezielle LAN- oder WLAN-Signale hochgefahren werden (Nur bei Ultra-Kompaktgehäuse). <p>Diese Option ist standardmäßig deaktiviert.</p>
Block Sleep	<p>Mit dieser Option kann das Eintreten in den Ruhemodus (S3-Modus) in einer Betriebssystemumgebung blockiert werden.</p> <ul style="list-style-type: none"> • Block Sleep (S3 state) (Ruhezustand blockieren (S3-Modus)) – Diese Option ist standardmäßig deaktiviert.

Tabelle 8. POST Behavior

Option	Beschreibung
Numlock LED	Legt fest, ob die NumLock-Funktion bei Systemstart aktiviert werden kann. Diese Option ist standardmäßig aktiviert.
Keyboard Errors	Legt fest, ob Tastaturfehler bei Systemstart gemeldet werden. Diese Option ist standardmäßig aktiviert.
POST Hotkeys	<p>Gibt an, ob der Anmeldebildschirm eine Meldung mit der für den Zugriff auf das BIOS-Start-Optionsmenü erforderlichen Tastenkombination anzeigt.</p> <ul style="list-style-type: none"> • Enable F12 Boot Option Menu (F12 Startoptionsmenü aktivieren) – Diese Option ist standardmäßig aktiviert.





Tabelle 9. Unterstützung der Virtualisierung

Option	Beschreibung
Virtualization	<p>Diese Option legt fest, ob ein Virtual Machine Monitor (VMM) die zusätzlichen Hardwarefunktionen der Intel Virtualization-Technologie nutzen kann.</p> <ul style="list-style-type: none"> • Enable Intel Virtualization Technology (Intel Virtualization-Technologie aktivieren) – Diese Option ist standardmäßig aktiviert.
VT for Direct I/O	<p>Aktiviert oder deaktiviert die Nutzung der von Intel® Virtualization-Technologie für direktes E/A bereitgestellten zusätzlichen Hardwarefunktionen durch den VMM (Virtual Machine Monitor).</p> <ul style="list-style-type: none"> • Enable Intel Virtualization Technology for Direct I/O (Intel Virtualization-Technologie für direktes E/A aktivieren) – Diese Option ist standardmäßig aktiviert.
Trusted Execution	<p>Diese Option legt fest, ob ein Measured Virtual Machine Monitor (MVMM) die zusätzlichen Hardwarefunktionen der Intel Trusted Execution-Technologie nutzen kann. Die TPM-Virtualisierungstechnologie und die Virtualization-Technologie für direktes E/A müssen aktiviert sein, um diese Funktion verwenden zu können.</p> <ul style="list-style-type: none"> • Trusted Execution (Vertrauenswürdige Ausführung) – Diese Option ist standardmäßig deaktiviert.

Tabelle 10. Wartung

Option	Beschreibung
Service Tag	Zeigt die Service-Tag-Nummer des Computers an.
Asset Tag	Ermöglicht das Erstellen einer Systemkennnummer, wenn diese noch nicht festgelegt wurde. Diese Option ist standardmäßig nicht aktiviert.
SERR Messages	Steuert die SERR-Meldungsfunktion. Diese Option ist standardmäßig nicht aktiviert. Manche Grafikkarten erfordern, dass die SERR-Meldungsfunktion deaktiviert ist.

Tabelle 11. Image Server (Image-Server)

Option	Beschreibung
Lookup Method	<p>Legt fest, wie der ImageServer die Serveradresse ermittelt.</p> <ul style="list-style-type: none"> • Static IP (Statische IP) • DNS (Standardmäßig aktiviert) <p> ANMERKUNG: Dieses Feld ist nur relevant, wenn die <i>Integrated NIC</i> (Integrierte NIC) in der Gruppe <i>System Configuration</i> (Systemkonfiguration) auf <i>Enabled with ImageServer</i> (Aktiviert mit ImageServer) festgelegt ist.</p>
ImageServer IP	<p>Legt die primäre statische IP-Adresse des ImageServers fest, mit dem die Client-Software kommuniziert. Die Standard-IP-Adresse lautet 255.255.255.255.</p> <p> ANMERKUNG: Dieses Feld ist nur relevant, wenn die <i>Integrated NIC</i> (Integrierte NIC) in der Gruppe <i>System Configuration</i> (Systemkonfiguration) auf <i>Enabled with ImageServer</i> (Aktiviert mit ImageServer) und <i>Lookup Method</i> (Suchmethode) auf <i>Static IP</i> (Statische IP) gesetzt ist.</p>
ImageServer Port	<p>Legt den primären IP-Port des ImageServers fest, der vom Client zur Kommunikation genutzt werden kann. Der Standard-IP-Port lautet 06910.</p> <p> ANMERKUNG: Dieses Feld ist nur relevant, wenn die <i>Integrated NIC</i> (Integrierte NIC) in der Gruppe <i>System Configuration</i> (Systemkonfiguration) auf <i>Enabled with ImageServer</i> (Aktiviert mit ImageServer) festgelegt ist.</p>
Client DHCP	<p>Legt fest, wie der Client die IP-Adresse bezieht.</p> <ul style="list-style-type: none"> • Static IP (Statische IP) • DHCP (Standardmäßig aktiviert) <p> ANMERKUNG: Dieses Feld ist nur relevant, wenn die <i>Integrated NIC</i> (Integrierte NIC) in der Gruppe <i>System Configuration</i> (Systemkonfiguration) auf <i>Enabled with ImageServer</i> (Aktiviert mit ImageServer) festgelegt ist.</p>
Client IP	<p>Legt die statische IP-Adresse des Clients fest. Die Standard-IP-Adresse lautet 255.255.255.255.</p> <p> ANMERKUNG: Dieses Feld ist nur relevant, wenn <i>Integrated NIC</i> (Integrierter NIC) in der Gruppe <i>System Configuration</i> (Systemkonfiguration) auf <i>Enable with ImageServer</i> (Aktivieren mit ImageServer) und <i>Client DHCP</i> (Client-DHCP) auf <i>Static IP</i> (Statische IP) festgelegt ist.</p>
Client SubnetMask	<p>Legt die Subnetzmaske des Clients fest. Die Standardeinstellung lautet 255.255.255.255.</p>



Option	Beschreibung
	 ANMERKUNG: Dieses Feld ist nur relevant, wenn <i>Integrated NIC</i> (Integrierter NIC) in der Gruppe <i>System Configuration</i> (Systemkonfiguration) auf <i>Enable with ImageServer</i> (Aktivieren mit ImageServer) und <i>Client DHCP</i> (Client-DHCP) auf <i>Static IP</i> (Statische IP) festgelegt ist.
Client Gateway	Legt die Gateway-IP-Adresse des Clients fest. Die Standardeinstellung lautet 255.255.255.255 .
	 ANMERKUNG: Dieses Feld ist nur relevant, wenn <i>Integrated NIC</i> (Integrierter NIC) in der Gruppe <i>System Configuration</i> (Systemkonfiguration) auf <i>Enable with ImageServer</i> (Aktivieren mit ImageServer) und <i>Client DHCP</i> (Client-DHCP) auf <i>Static IP</i> (Statische IP) festgelegt ist.
License Status	Zeigt den aktuellen Lizenzstatus an.

Tabelle 12. Systemprotokolle

Option	Beschreibung
BIOS events	Zeigt das Ereignisprotokoll des Systems an und ermöglicht das Löschen des Protokolls. <ul style="list-style-type: none"> • Protokoll löschen

Aktualisieren des BIOS

Es wird empfohlen, das BIOS zu aktualisieren (System-Setup), wenn die Systemplatine ausgetauscht wurde oder ein Update verfügbar ist. Sollten Sie ein Notebook verwenden, stellen Sie sicher, dass der Akku vollständig geladen und der Computer an das Stromnetz angeschlossen ist.

1. Starten Sie den Computer neu.
2. Rufen Sie die Website **dell.com/support** auf.
3. Geben Sie die **Service Tag** (Service-Tag-Nummer) oder den **Express Service Code** (Express-Servicecode) ein und klicken Sie auf **Submit** (Absenden).
 -  **ANMERKUNG:** Klicken Sie zur Ermittlung der Service-Tag-Nummer auf **Where is my Service Tag?(Wo finde ich die Service-Tag-Nummer?)**.
 -  **ANMERKUNG:** Wenn Sie die Service-Tag-Nummer nicht finden können, klicken Sie auf **Detect My Product (Mein Produkt ermitteln)**. Fahren Sie mit den auf dem Bildschirm angezeigten Anweisungen fort.
4. Wenn Sie die Service-Tag-Nummer nicht finden oder ermitteln können, klicken Sie in Ihrem Computer auf Produktkategorie.
5. Wählen Sie den **Product Type** (Produkttyp) aus der Liste aus.
6. Wählen Sie Ihr Computermodell aus. Die Seite **Product Support** (Produktunterstützung) wird auf Ihrem Computer angezeigt.
7. Klicken Sie auf **Get drivers** (Treiber erhalten) und klicken Sie auf **View All Drivers** (Alle Treiber anzeigen). Die Seite „Drivers and Downloads“ (Treiber und Downloads) wird angezeigt.
8. Wählen Sie auf dem Bildschirm Drivers & Downloads (Treiber & Downloads) in der Dropdown-Liste **Operating System** (Betriebssystem) die Option **BIOS** aus.
9. Suchen Sie die aktuellste BIOS-Datei und klicken Sie auf **Download File** (Datei herunterladen).
Sie können auch analysieren, welche Treiber aktualisiert werden müssen. Um dies für Ihr Produkt auszuführen, klicken Sie auf **Analyze System for Updates** (System auf Aktualisierungen analysieren), und befolgen Sie die Anweisungen auf dem Bildschirm.

10. Wählen Sie im Fenster **Please select your download method below** (Wählen Sie unten die Download-Methode) die bevorzugte Download-Methode aus und klicken Sie auf **Download File** (Datei herunterladen).
Das Fenster **File Download** (Dateidownload) wird angezeigt.
11. Klicken Sie auf **Save** (Speichern), um die Datei auf Ihrem Computer zu speichern.
12. Klicken Sie auf **Run** (Ausführen), um die aktualisierten BIOS-Einstellungen auf Ihrem Computer zu speichern.
Befolgen Sie die Anweisungen auf dem Bildschirm.

Jumper-Einstellungen

Um eine Jumper-Einstellung zu ändern, ziehen Sie den Anschlussstecker aus dem Pol bzw. den Polen und setzen ihn vorsichtig auf den bzw. die auf der Systemplatine angezeigten Pole. Die folgende Tabelle zeigt die Jumper-Einstellungen der Systemplatine.

Tabelle 13. Jumper-Einstellungen

Jumper	Einstellung	Beschreibung
PSWD	Standardeinstellung	Kennwortfunktionen sind aktiviert
RTCST	Pol 1 und 2	Echtzeituhr zurücksetzen. Kann zur Problembehandlung verwendet werden.

System- und Setup-Kennwortfunktionen

Sie können ein Systemkennwort und ein Setup-Kennwort zum Schutz Ihres Computers erstellen.

Kennworttyp	Beschreibung
System password (Systemkennwort)	Dies ist das Kennwort, das Sie zur Anmeldung beim System eingeben müssen.
Setup password (Setup-Kennwort)	Dies ist das Kennwort, das Sie für den Zugriff auf und Änderungen an den BIOS-Einstellungen des Computers eingeben müssen.

 **VORSICHT:** Die Kennwortfunktionen bieten einen gewissen Schutz für die auf dem System gespeicherten Daten.

 **VORSICHT:** Wenn Ihr Computer nicht gesperrt und unbeaufsichtigt ist, kann jede Person auf die auf dem System gespeicherten Daten zugreifen.

 **ANMERKUNG:** Das System wird mit deaktivierter System- und Setup-Kennwortfunktion geliefert.

Zuweisen eines System- und Setup-Kennworts

Sie können nur dann ein neues **System Password** (Systemkennwort) und/oder **Setup Password** (Setup-Kennwort) zuweisen oder ein vorhandenes **System Password** (Systemkennwort) und/oder **Setup Password** (Setup-Kennwort) ändern, wenn die Option **Password Status** (Kennwortstatus) auf **Unlocked** (Nicht gesperrt) gesetzt ist. Wenn die Option **Password Status** (Kennwortstatus) auf **Locked** (Gesperrt) gesetzt ist, kann das Systemkennwort nicht geändert werden.

 **ANMERKUNG:** Wenn der Kennwort-Jumper deaktiviert ist, werden das vorhandene Systemkennwort und das Setup-Kennwort gelöscht. Das Systemkennwort muss dann für eine Anmeldung am System nicht mehr angegeben werden.

Um das System-Setup aufzurufen, drücken Sie unmittelbar nach einem Einschaltvorgang oder Neustart die Taste <F2>.

1. Wählen Sie im Bildschirm **System BIOS** (System-BIOS) oder **System Setup** (System-Setup) die Option **System Security** (Systemsicherheit) aus und drücken Sie die <Eingabetaste>.

Der Bildschirm **System Security** (Systemsicherheit) wird angezeigt.

- Überprüfen Sie im Bildschirm **System Security** (Systemsicherheit), dass die Option **Password Status** (Kennwortstatus) auf **Unlocked** (Nicht gesperrt) gesetzt ist.
- Wählen Sie die Option **System Password** (Systemkennwort) aus, geben Sie Ihr Systemkennwort ein und drücken Sie die <Eingabetaste> oder die <Tabulatortaste>.

Verwenden Sie zum Zuweisen des Systemkennworts die folgenden Richtlinien:

- Kennwörter dürfen aus maximal 32 Zeichen bestehen.
- Das Kennwort darf die Zahlen 0 bis 9 enthalten.
- Lediglich Kleinbuchstaben sind zulässig, Großbuchstaben sind nicht zulässig.
- Die folgenden Sonderzeichen sind zulässig: Leerzeichen, ("), (+), (,), (-), (.), (/), (:), ([, \), (]), (^).

Geben Sie das Systemkennwort erneut ein, wenn Sie dazu aufgefordert werden.

- Geben Sie das Systemkennwort ein, das Sie zuvor eingegeben haben, und klicken Sie auf **OK**.
- Wählen Sie die Option **Setup Password** (Setup-Kennwort) aus, geben Sie Ihr Systemkennwort ein und drücken Sie die <Eingabetaste> oder die <Tabulatortaste>.

In einer Meldung werden Sie aufgefordert, das Setup-Kennwort erneut einzugeben.

- Geben Sie das Setup-Kennwort ein, das Sie zuvor eingegeben haben, und klicken Sie auf **OK**.
- Drücken Sie die <Esc>-Taste, und eine Meldung fordert Sie zum Speichern der Änderungen auf.
- Drücken Sie auf <Y>, um die Änderungen zu speichern.

Der Computer wird neu gestartet.

Löschen oder Ändern eines vorhandenen System- und/oder Setup-Kennworts

Stellen Sie sicher, dass der **Password Status** Kennwortstatus) (im System-Setup) auf **Unlocked** (Nicht gesperrt) gesetzt ist, bevor Sie versuchen, das vorhandene System- und/oder -Kennwort zu löschen oder zu ändern. Sie können ein vorhandenes System- oder Setup-Kennwort nicht löschen oder ändern, wenn der **Password Status** (Kennwortstatus) auf **Locked** (Gesperrt) gesetzt ist.

Um das System-Setup aufzurufen, drücken Sie unmittelbar nach einem Einschaltvorgang oder Neustart die Taste <F2>.

- Wählen Sie im Bildschirm **System BIOS** (System-BIOS) oder **System Setup** (System-Setup) die Option **System Security** (Systemsicherheit) aus und drücken Sie die <Eingabetaste>.

Der Bildschirm **System Security** (Systemsicherheit) wird angezeigt.

- Überprüfen Sie im Bildschirm **System Security** (Systemsicherheit), dass die Option **Password Status** (Kennwortstatus) auf **Unlocked** (Nicht gesperrt) gesetzt ist.
- Wählen Sie die Option **System Password** (Systemkennwort) aus, ändern oder löschen Sie das vorhandene Systemkennwort und drücken Sie die <Eingabetaste> oder die <Tabulatortaste>.
- Wählen Sie die Option **Setup Password** (Setup-Kennwort) aus, ändern oder löschen Sie das vorhandene Setup-Kennwort und drücken Sie die <Eingabetaste> oder die <Tabulatortaste>.



ANMERKUNG: Wenn Sie das System- und/oder Setup-Kennwort ändern, geben Sie das neue Kennwort erneut ein, wenn Sie dazu aufgefordert werden. Wenn Sie das System- und/oder Setup-Kennwort löschen, bestätigen Sie den Löschvorgang, wenn Sie dazu aufgefordert werden.

- Drücken Sie die <Esc>-Taste, und eine Meldung fordert Sie zum Speichern der Änderungen auf.
- Drücken Sie auf <Y>, um die Änderungen zu speichern und das System-Setup-Programm zu verlassen.

Der Computer wird neu gestartet.

Deaktivieren eines Systemkennworts

Die Softwaresicherheitsfunktionen des Systems beinhalten ein Systemkennwort sowie ein Setup-Kennwort. Der Kennwort-Jumper deaktiviert alle derzeit verwendeten Kennwörter.

 **ANMERKUNG:** Sie können auch mithilfe der folgenden Schritte ein vergessenes Kennwort deaktivieren:

1. Folgen Sie den Anweisungen unter *Vor der Arbeit an Ihrem Computer*.
2. Entfernen Sie die Abdeckung.
3. Identifizieren Sie den Kennwort-Jumper auf der Systemplatine.
4. Entfernen Sie den Kennwort-Jumper von der Systemplatine.

 **ANMERKUNG:** Die vorhandenen Kennwörter werden erst deaktiviert (gelöscht), wenn der Computer ohne den Jumper neu gestartet wird.

5. Bringen Sie die Abdeckung an.

 **ANMERKUNG:** Wenn Sie ein neues System- und/oder Setup-Kennwort mit installiertem Kennwort-Jumper festlegen, deaktiviert das System beim nächsten Start die neuen Kennwörter.

6. Verbinden Sie den Computer mit dem Stromnetz und schalten Sie ihn ein.
7. Schalten Sie den Computer aus und trennen Sie das Stromkabel vom Stromnetz.
8. Entfernen Sie die Abdeckung.
9. Bringen Sie den Kennwort-Jumper wieder auf der Systemplatine an.
10. Bringen Sie die Abdeckung an.
11. Folgen Sie den Anweisungen unter *Nach der Arbeit an Ihrem Computer*.
12. Schalten Sie den Computer ein.
13. Navigieren Sie zum System-Setup und weisen Sie ein neues System- oder Setup-Kennwort zu. Siehe *Setting up a System Password* (Einrichten eines Systemkennworts).

Diagnostics (Diagnose)

Führen Sie bei Problemen mit dem Computer die ePSA-Diagnose durch, bevor Sie Dell zwecks technischer Unterstützung kontaktieren. Der Zweck der Diagnose ist es, die Hardware des Computers ohne zusätzliche Ausrüstung und ohne das Risiko von Datenverlust zu testen. Wenn Sie ein Problem nicht selbst beheben können, können Service- und Supportmitarbeiter die Diagnoseergebnisse zur Lösung des Problems verwenden.

Enhanced Pre-boot System Assessment (ePSA, Erweiterte Systemtests vor Hochfahren des Computers)

Die ePSA-Diagnose (auch als Systemdiagnose bezeichnet) führt eine komplette Prüfung der Hardware durch. Die ePSA-Diagnose ist in das BIOS integriert und wird intern vom BIOS gestartet. Die integrierte Systemdiagnose bietet verschiedene Optionen für bestimmte Geräte oder Gerätegruppen. Sie können Folgendes tun:

- Tests automatisch oder in interaktivem Modus durchführen
- Tests wiederholen
- Testergebnisse anzeigen oder speichern
- Gründliche Tests durchführen, um weitere Testoptionen für Zusatzinformationen über die fehlerhaften Geräte zu erhalten
- Statusmeldungen anzeigen, die angeben, ob Tests erfolgreich abgeschlossen wurden
- Fehlermeldungen über Probleme während des Testvorgangs anzeigen

 **VORSICHT: Verwenden Sie die Systemdiagnose ausschließlich zum Testen des Computers. Der Einsatz dieses Programms auf anderen Computern kann zu ungültigen Ergebnissen oder Fehlermeldungen führen.**

 **ANMERKUNG:** Einige Tests für bestimmte Geräte erfordern Benutzeraktion. Stellen Sie sicher, dass Sie sich am Computerterminal befinden, wenn die Diagnosetests durchgeführt werden.

1. Schalten Sie den Computer ein.
2. Wenn der Computer startet, drücken Sie die <F12>-Taste, sobald das Dell-Logo angezeigt wird.
3. Wählen Sie auf dem Startmenü-Bildschirm die Option **Diagnostics** (Diagnose).
Das Fenster **ePSA Pre-boot System Assessment** (ePSA-Systemtests vor Hochfahren des Computers) wird angezeigt und listet alle Geräte auf, die im System erkannt wurden. Die Diagnose beginnt mit der Ausführung der Tests an allen erkannten Geräten.
4. Wenn Sie einen Diagnosetest für ein bestimmtes Gerät durchführen möchten, drücken Sie die <Esc>-Taste und klicken Sie auf **Yes** (Ja), um den Diagnosetest zu stoppen.
5. Wählen Sie auf der linken Seite das Gerät aus und klicken Sie auf **Run Tests** (Test durchführen).
6. Bei etwaigen Problemen werden Fehlercodes angezeigt.
Notieren Sie sich den Fehlercode und wenden Sie sich an Dell.

Problembehandlung für Ihren Computer

Sie können Computerprobleme während des Betriebs mithilfe von Anzeigen wie Diagnoseanzeigen, Signaltoncodes und Fehlermeldungen beheben.

Betriebsanzeige-LED – Diagnose

Die Betriebsschalter-LED an der Vorderseite des Gehäuses fungiert auch als zweifarbige Diagnose-LED. Die Diagnose-LED ist nur während der POST-Routine aktiv und sichtbar. Sobald das Betriebssystem mit dem Laden beginnt ist sie nicht mehr sichtbar.

Gelbes Blinkmuster – bei diesem Muster blinkt die LED 2- oder 3-mal, gefolgt von einer kurze Pause, nach der sie x-mal (bis zu 7-mal) blinkt. Bei dem wiederholten Muster erfolgt in der Mitte eine lange Pause. Zum Beispiel: 2,3 = 2-mal gelbes Blinken; kurze Pause, 3-mal gelbes Blinken gefolgt von einer langen Pause und anschließen die Wiederholung.

Tabelle 14. Betriebsanzeige-LED – Diagnose

Gelbe LED-Zustandsanzeige	Weißer LED-Zustandsanzeige	Beschreibung
Aus	Aus	Das System ist ausgeschaltet
Aus	Blinkend	Das System befindet sich im Ruhemodus
Blinkend	Aus	Netzteilfehler
Stetig	Aus	Das Netzteil funktioniert, konnte aber den Code nicht abrufen
Aus	Stetig	Das System ist eingeschaltet

Gelbe LED-Zustandsanzeige	Beschreibung
2,1	Systemplatinenfehler
2,2	Systemplatinen-, Netzteil- oder Netzteilverkablungsfehler
2,3	Systemplatinen-, Speicher- oder CPU-Fehler
2, 4	Fehler der Knopfzellenbatterie
2,5	BIOS beschädigt
2,6	Fehler der CPU-Konfiguration oder CPU-Fehler
2,7	Speichermodule werden erkannt, es ist jedoch ein Speicherfehler aufgetreten
3,1	Möglicher Fehler bei Peripheriegeräte-Karte oder Systemplatine
3,2	Möglicher USB-Fehler
3,3	Es werden keine Speichermodule erkannt

Gelbe LED-Zustandsanzeige	Beschreibung
3,4	Möglicher Systemplatinenfehler
3,5	Speichermodule werden erfasst; es ist jedoch ein Fehler bei der Speicherkonfiguration bzw. ein Kompatibilitätsfehler aufgetreten
3,6	Ein möglicher Fehler an der Systemplatinenressource und/oder der Hardware
3,7	Einige andere Fehler, zu denen auf dem Bildschirm eine Fehlermeldung angezeigt wird

Signaltoncode

Während des Startvorgangs kann der Computer eine Reihe von Signaltönen abgeben, wenn auf der Anzeige keine Fehlermeldungen oder Probleme angezeigt werden können. Anhand dieser Reihe von Signaltönen, die auch als Signaltoncodes bezeichnet werden, lassen sich verschiedenen Probleme identifizieren. Zwischen jedem Signalton sind 300 ms und zwischen jeder Signaltonserie 3 s Pause. Jeder Ton dauert 300 ms. Nach jedem Signal und jeder Signaltonserie sollte das BIOS feststellen, ob der Benutzer den Betriebsschalter betätigt. Wenn ja, springt das BIOS aus der Schleife und führt einen normalen Abschaltvorgang und Stromversorgung durch.

Code	1-3-2
Ursache	Fehler des Speichers

Fehlermeldungen

Fehlermeldung	Beschreibung
Address mark not found (Adressmarkierung wurde nicht gefunden)	Das BIOS hat einen fehlerhaften Festplattensektor gefunden oder konnte einen bestimmten Festplattensektor nicht finden.
Alert! Previous attempts at booting this system have failed at checkpoint [nnnn]. For help in resolving this problem, please note this checkpoint and contact Dell Technical Support (Alarm! Frühere Versuche, das System zu starten, sind bei Prüfpunkt [nnnn] fehlgeschlagen. Falls Sie Hilfe bei der Lösung dieses	Der Computer konnte die Startroutine in drei aufeinander folgenden Versuchen aufgrund desselben Fehlers nicht abschließen. Wenden Sie sich unter Angabe des Prüfpunkt-Codes (nnnn) an einen Dell-Mitarbeiter.

Fehlermeldung	Beschreibung
Problems benötigen, notieren Sie sich diesen Prüfpunkt und wenden Sie sich an den technischen Support von Dell.	
Alert! Security override Jumper is installed (Alarm! Sicherheitsaußerkraftungs-Jumper ist installiert).	Der Jumper MFG_MODE wurde festgelegt und die AMT-Verwaltungsfunktionen sind deaktiviert, bis er entfernt wird.
Attachment failed to respond (Angeschlossenes Gerät reagiert nicht)	Der Diskettenlaufwerks- oder Festplattencontroller kann keine Daten an das zugewiesene Laufwerk senden.
Bad command or file name (Ungültiger Befehl oder Dateiname)	Überprüfen Sie die Schreibweise des Befehls, die Position der Leerstellen und den angegebenen Zugriffspfad.
Bad error-correction code (ECC) on disk read (Falscher Fehlerkorrekturcode bei Datenträger-Lesevorgang gefunden)	Der Diskettenlaufwerks- oder Festplattencontroller hat einen nicht korrigierbaren Lesefehler festgestellt.
Controller has failed (Der Controller hat versagt)	Die Festplatte oder der zugewiesene Controller ist beschädigt.
Data error (Datenfehler)	Die Daten auf dem Disketten- oder Festplattenlaufwerk können nicht gelesen werden. Führen Sie unter dem Betriebssystem Windows das Dienstprogramm chkdsk aus, um die Dateistruktur des Disketten- oder Festplattenlaufwerks zu überprüfen. Führen Sie unter jedem anderen Betriebssystem das jeweilige Dienstprogramm aus.
Decreasing available memory (Verfügbarer Speicher nimmt ab)	Ein oder mehrere Speichermodul(e) sind unter Umständen beschädigt oder falsch eingesetzt. Bauen Sie die Speichermodule erneut ein und ersetzen Sie sie, falls nötig.
Diskette drive 0 seek failure (Suchfehler des Diskettenlaufwerks 0)	Möglicherweise hat sich ein Kabel gelöst oder die Informationen der Computerkonfiguration stimmen nicht mit der Hardwarekonfiguration überein.
Diskette read failure (Fehler beim Lesen der Diskette)	Die Diskette ist möglicherweise defekt, oder ein Kabel hat sich gelöst. Wenn die Laufwerkszugriffsanzeige aufleuchtet, versuchen Sie es mit einer anderen Diskette.

Fehlermeldung	Beschreibung
Diskette subsystem reset failed (Disketten Untersystemrücksetzung fehlgeschlagen)	Der Diskettenlaufwerkscontroller ist möglicherweise defekt.
Gate A20 failure (Gate A20-Fehler)	Ein oder mehrere Speichermodul(e) sind unter Umständen beschädigt oder falsch eingesetzt. Bauen Sie die Speichermodule erneut ein und ersetzen Sie sie, falls nötig.
General failure (Allgemeiner Fehler)	Das Betriebssystem kann den Befehl nicht ausführen. In Anschluss an diese Meldung werden zumeist spezifische Informationen angezeigt, beispielsweise: Printer out of paper (Druckerpapier fehlt). Beheben Sie das Problem durch Ausführung geeigneter Maßnahmen.
Hard-disk drive configuration error (Fehler bei der Festplattenkonfiguration)	Die Festplatte konnte nicht initialisiert werden.
Hard-disk drive controller failure (Fehler beim Festplattencontroller)	Die Festplatte konnte nicht initialisiert werden.
Hard-disk drive failure (Fehler bei der Festplatte)	Die Festplatte konnte nicht initialisiert werden.
Hard-disk drive controller failure (Lesefehler bei der Festplatte)	Die Festplatte konnte nicht initialisiert werden.
Invalid configuration information - please run SETUP program (Ungültige Konfigurationsdaten – bitte SETUP-Programm aufrufen)	Die Systemkonfigurationsdaten stimmen nicht mit der Hardwarekonfiguration überein.
Ungültige Speicherkonfiguration, bitte DIMM1 bestücken	DIMM1-Steckplatz erkennt kein Speichermodul. Das Modul sollte neu eingesetzt oder eingebaut werden.
Keyboard failure (Tastaturfehler)	Möglicherweise hat sich ein Kabel oder Anschluss gelöst, oder der Tastatur- oder Tastatur/Maus-Controller ist fehlerhaft.
Memory address line failure at address, read value expecting value (Speicheradresszeile)	Ein Speichermodul ist unter Umständen beschädigt oder falsch eingesetzt. Bauen Sie die Speichermodule erneut ein und ersetzen Sie sie, falls nötig.

Fehlermeldung	Beschreibung
Memory allocation error (Fehler bei der Speicherbelegung)	Das gerade gestartete Programm steht in Konflikt mit dem Betriebssystem, einem anderen Anwendungsprogramm oder einem Dienstprogramm.
Memory data line failure at address, read value expecting value (Speicherdatenzeilenfehler bei Adresse, Ist-Wert/Soll-Wert)	Ein Speichermodul ist unter Umständen beschädigt oder falsch eingesetzt. Bauen Sie die Speichermodule erneut ein und ersetzen Sie sie, falls nötig.
Memory double word logic failure at address, read value expecting value (Speicherdoppelwortlogikfehler bei Adresse, Ist-Wert/Soll-Wert)	Ein Speichermodul ist unter Umständen beschädigt oder falsch eingesetzt. Bauen Sie die Speichermodule erneut ein und ersetzen Sie sie, falls nötig.
Memory odd/even logic failure at address, read value expecting value (Speicherbinärlogikfehler bei Adresse, Ist-Wert/Soll-Wert)	Ein Speichermodul ist unter Umständen beschädigt oder falsch eingesetzt. Bauen Sie die Speichermodule erneut ein und ersetzen Sie sie, falls nötig.
Memory write/read failure at address, read value expecting value (Speicher-Schreib-/Lesefehler bei Adresse, Ist-Wert/Soll-Wert)	Ein Speichermodul ist unter Umständen beschädigt oder falsch eingesetzt. Bauen Sie die Speichermodule erneut ein und ersetzen Sie sie, falls nötig.
Memory size in CMOS invalid (Speichergröße in CMOS ungültig)	Die in den Systemkonfigurationsdaten verzeichnete Speichergröße stimmt nicht mit dem im Computer installierten Speicher überein.
Memory tests terminated by keystroke (Speichertests durch Tastendruck beendet)	Ein Tastendruck hat den Speichertest unterbrochen.

Fehlermeldung	Beschreibung
No boot device available (Kein Startgerät verfügbar)	Der Computer kann das Disketten- oder Festplattenlaufwerk nicht finden.
No boot sector on hard-disk drive (Kein Startsektor auf Festplatte)	Die Systemkonfigurationsdaten im System-Setup sind eventuell falsch.
No timer tick interrupt (Kein periodischer Interrupt)	Möglicherweise ist ein Chip auf der Systemplatine defekt.
Non-system disk or disk error (Keine Systemdiskette oder Diskettenfehler)	Auf der Diskette in Laufwerk A ist kein startfähiges Betriebssystem installiert. Ersetzen Sie entweder die Diskette durch eine Diskette mit startfähigem Betriebssystem oder nehmen Sie die Diskette aus Laufwerk A und starten Sie den Computer neu.
Not a boot diskette (Keine Startdiskette)	Das Betriebssystem versucht von einer Diskette ohne startfähiges Betriebssystem zu starten. Legen Sie eine startfähige Diskette ein.
Plug-and-Play-Configuration Error (Plug-und-Play-Konfigurationsfehler)	Der Computer hat während des Versuchs, eine oder mehrere Karten zu konfigurieren, ein Problem ermittelt.
Read fault (Lesefehler)	Das Betriebssystem kann die Daten auf der Diskette oder Festplatte nicht lesen, der Computer konnte einen bestimmten Sektor auf dem Datenträger nicht ermitteln, oder der angeforderte Sektor ist defekt.
Requested sector not found (Gesuchter Sektor nicht gefunden)	Das Betriebssystem kann die Daten auf der Diskette oder Festplatte nicht lesen, der Computer konnte einen bestimmten Sektor auf dem Datenträger nicht ermitteln, oder der angeforderte Sektor ist defekt.
Reset failed (Rücksetzung fehlgeschlagen)	Das Zurücksetzen des Datenträgers ist fehlgeschlagen.
Sector not found (Sektor nicht gefunden)	Das Betriebssystem kann einen Sektor auf der Diskette oder Festplatte nicht finden.
Seek error (Positionierungsfehler)	Das Betriebssystem kann eine bestimmte Spur auf der Diskette oder Festplatte nicht finden.
Shutdown failure (Fehler beim Herunterfahren)	Möglicherweise ist ein Chip auf der Systemplatine defekt.

Fehlermeldung	Beschreibung
Time-of-day clock stopped (Uhr angehalten)	Die Batterie ist möglicherweise erschöpft.
Time-of-day not set-please run the System Setup program (Uhrzeit nicht definiert; System-Setup-Programm aufrufen)	Die Uhrzeit- bzw. Datumsangaben, die im System-Setup gespeichert sind, stimmen nicht mit der Computeruhr überein.
Timer chip counter 2 failed (Zeitgeber-Chipzähler 2 ausgefallen)	Möglicherweise arbeitet ein Chip auf der Systemplatine nicht einwandfrei.
Unexpected interrupt in protected mode (Unerwartetes Interrupt im geschützten Modus)	Der Tastatur-Controller ist möglicherweise defekt, oder ein Speichermodul ist möglicherweise nicht richtig befestigt.
WARNUNG: Das Datenträger-Überwachungssystem (Disk Monitoring System) von Dell hat festgestellt, dass das Laufwerk [0/1] am [primären/ sekundären] EIDE-Controller außerhalb der normalen Angaben betrieben wird. Es empfiehlt sich, alle Daten sofort zu sichern und das Festplattenlaufwerk zu ersetzen. Rufen Sie Ihren Support-Desk oder Dell an.	Während des ersten Starts hat das Laufwerk mögliche Fehlerzustände erkannt. Wenn der Computer den Startvorgang beendet, sichern Sie sofort Ihre Daten und wechseln die Festplatte aus. (Installationsanweisungen finden Sie unter „Hinzufügen und Entfernen von Komponenten“ für Ihren Computertyp.) Wenn nicht sofort ein Ersatzlaufwerk zur Verfügung steht und das Laufwerk nicht das einzige startfähige Laufwerk ist, rufen Sie das System-Setup auf, und ändern Sie die entsprechende Laufwerkeinstellung auf None (Keines). Entfernen Sie anschließend das Laufwerk aus dem Computer.
Write fault (Schreibfehler)	Das Betriebssystem kann nicht auf die Diskette oder Festplatte schreiben.
Write fault on selected drive (Schreibfehler auf ausgewähltem Laufwerk)	Das Betriebssystem kann nicht auf die Diskette oder Festplatte schreiben.

Technische Daten



 **ANMERKUNG:** Die angebotenen Konfigurationen können je nach Region variieren. Um weitere Informationen zur Konfiguration des Computers zu erhalten, klicken Sie auf Start  (**Start icon**) → **Help and Support** (Hilfe und Support) und wählen Sie dann die Option zur Anzeige der Informationen über Ihren Computer.

Tabelle 15. Prozessor

Funktion	Technische Daten
Prozessortyp	<ul style="list-style-type: none"> • Intel Core i3 • Intel Core i5 • Intel Core i7-Serie • Intel Pentium Dual Core-Serie • Intel Celeron-Serie <p> ANMERKUNG: Die Intel Celeron-Serie ist ausschließlich für den Dell OptiPlex 7010 verfügbar.</p>
Gesamt-Cache	Bis zu 8 MB Cache, je nach Prozessortyp

Tabelle 16. Speicher

Funktion	Technische Daten
Typ	DDR3
Geschwindigkeit	1600 MHz
Anschlüsse:	
Desktop-PC, Minitower, Kompaktgehäuse	Vier DIMM-Steckplätze
Ultra-Kompaktgehäuse	Zwei DIMM-Steckplätze
Kapazität	
OptiPlex 7010	2 GB, 4 GB, 6 GB, 8 GB und 16 GB
OptiPlex 9010	2 GB, 4 GB, 6 GB, 8 GB, 16 GB und 32 GB
Speicher (Minimum)	2 GB
Speicher (Maximum):	
OptiPlex 7010	16 GB
OptiPlex 9010	32 GB

Tabelle 17. Video

Funktion	Technische Daten
Integriert	<ul style="list-style-type: none"> • Intel HD-Grafikkarte (Celeron/Pentium CPU-GPU) • Intel HD-Grafikkarte 2000 (iCore DC/QC Intel Series 7 Express-Chipsatz CPU-GPU-Kombi) • Intel HD-Grafikkarte 2500/4000 (i3/i5/i7 DC/QC Intel Series 7 Express-Chipsatz CPU-GPU-Kombi)
Separat	PCI Express x16-Grafikadapter

Tabelle 18. Audio

Funktion	Technische Daten
Integriert	Zweikanal-High-Definition-Audio

Tabelle 19. Netzwerk

Funktion	Technische Daten
Integriert	Intel 82579LM Ethernet-Controller zur Kommunikation mit 10/100/1000 MB/s

Tabelle 20. Systeminformationen

Funktion	Technische Daten
System-Chipsatz	Intel Series 7 Express-Chipsatz
DMA-Kanäle	zwei 82C37 DMA-Controller mit sieben unabhängig programmierbaren Kanälen
Interrupt-Ebenen	Integrierte E/A APIC-Funktion mit 24 Interrupts
BIOS-Chip (NVRAM)	12 MB

Tabelle 21. Erweiterungsbus

Funktion	Technische Daten
Bustyp	PCIe 2. Generation, 3. Generation (x16), USB 2.0 und USB 3.0
Bustakrate	PCI Express: <ul style="list-style-type: none"> • x1-Steckplatz, bidirektionale Geschwindigkeit - 500 MB/s • x16-Steckplatz, bidirektionale Geschwindigkeit – 16 GB/s SATA: 1,5 GBit/s, 3,0 GBit/s und 6 GBit/s

Tabelle 22. Karten

Funktion	Technische Daten
PCI:	
Mini-Tower	bis zu einer Full-Height-Karte

Funktion	Technische Daten	
Desktop	bis zu einer Slimline-Karte	
Kompaktgehäuse	keiner	
Ultra-Kompaktgehäuse	keiner	
PCI Express x1:		
Mini-Tower	Bis zu drei Karten voller Höhe	
Desktop	bis zu drei Low-Profile-Karten	
Kompaktgehäuse	bis zu zwei Slimline-Karten	
Ultra-Kompaktgehäuse	keiner	
PCI-Express x16:		
Mini-Tower	bis zu zwei Full-Height-Karten	
Desktop	bis zu zwei Slimline-Karten	
Kompaktgehäuse	bis zu zwei Slimline-Karten	
Ultra-Kompaktgehäuse	keiner	
Mini-PCI-Express:		
Mini-Tower	keiner	
Desktop	keiner	
Kompaktgehäuse	keiner	
Ultra-Kompaktgehäuse	bis zu einer Karte halber Höhe	

Tabelle 23. Festplatten

Funktion	Technische Daten	
Extern zugänglich (5,25-Zoll-Laufwerkschächte)		
Mini-Tower	zwei	
Desktop	1	
Kompaktgehäuse	ein optischer Laufwerkschacht (Slim-Format)	
Ultra-Kompaktgehäuse	ein optischer Laufwerkschacht (Slim-Format)	
Intern zugänglich		
	3,5-Zoll-SATA-Laufwerkschächte	2,5-Zoll-SATA-Laufwerkschächte
Mini-Tower	zwei	zwei
Desktop	1	zwei
Kompaktgehäuse	1	zwei
Ultra-Kompaktgehäuse	keiner	1

Tabelle 24. Externe Anschlüsse

Funktion	Technische Daten
Audio:	
Frontblende	Ein Mikrofonanschluss und ein Kopfhöreranschluss
Rückseite	ein Leitungsausgangsanschluss (Line-Out) und ein Leitungseingangs-/Mikrofonanschluss (Line-In)
Netzwerkadapter	Ein RJ45-Anschluss
Seriell	ein 9-poliger Anschluss, 16550 C-kompatibel
Parallel	ein 25-poliger Anschluss (optional für Mini-Tower, Desktop und Kompaktgehäuse)
USB 2.0:	
Mini Tower, Desktop und Kompaktgehäuse	Frontblende: zwei Rückseite: vier
Ultra-Kompaktgehäuse	Frontblende: keine Rückseite: zwei
USB 3.0:	
	Frontblende: zwei Rückseite: zwei
Video	
	<ul style="list-style-type: none"> • 15-poliger VGA-Anschluss • zwei 20-polige DisplayPort-Anschlüsse
	 ANMERKUNG: Videoanschlüsse können sich je nach ausgewählter Grafikkarte unterscheiden.

Tabelle 25. Interne Anschlüsse

Funktion	Technische Daten
PCI 2.3-Datenbreite (maximal) – 32 Bit:	
Mini-Tower und Desktop-PC	ein 120-poliger Anschluss
Kompaktgehäuse und Ultra-Kompaktgehäuse	keiner
PCI Express x1-Datenbreite (maximal) – eine PCI Express-Lane:	
Mini-Tower und Desktop-PC	ein 36-poliger Anschluss
Kompaktgehäuse und Ultra-Kompaktgehäuse	keiner
PCI Express x16-Datenbreite, verdrahtet als x4 (maximal) – vier PCI Express-Lanes:	
Mini Tower, Desktop und Kompaktgehäuse	ein 164-poliger Anschluss
Ultra-Kompaktgehäuse	keiner
PCI Express x16-Datenbreite (maximal) – 16 PCI Express-Lanes:	
Mini Tower, Desktop und Kompaktgehäuse	ein 164-poliger Anschluss

Funktion	Technische Daten
Ultra-Kompaktgehäuse	keiner
Mini-PCI-Express Datenbreite (maximal) – eine PCI-Express-Lane und eine USB-Schnittstelle:	
Mini Tower, Desktop und Kompaktgehäuse	keiner
Ultra-Kompaktgehäuse	ein 52-poliger Anschluss
Seriell ATA-Laufwerk:	
Mini-Tower	vier 7-polige Anschlüsse
Desktop	Drei 7-polige Anschlüsse
Kompaktgehäuse	Drei 7-polige Anschlüsse
Ultra-Kompaktgehäuse	zwei 7-polige Anschlüsse
Speicher:	
Mini Tower, Desktop und Kompaktgehäuse	Vier 240-polige Anschlüsse
Ultra-Kompaktgehäuse	zwei 240-polige Anschlüsse
Interner USB-Anschluss:	
Mini-Tower und Desktop-PC	ein 10-poliger Anschluss
Kompaktgehäuse und Ultra-Kompaktgehäuse	keiner
Systemlüfter	ein 5-poliger Anschluss
Elemente an der Frontblende:	
Mini Tower, Desktop und Kompaktgehäuse	ein 6-poliger und zwei 20-polige Anschlüsse
Ultra-Kompaktgehäuse	ein 14-poliger, ein 20-poliger und ein 10-poliger Anschluss
Temperatursensor	ein 2-poliger Anschluss
Prozessor	ein 1155-poliger Anschluss
Prozessorlüfter	ein 5-poliger Anschluss
Servicemodus-Jumper	ein 2-poliger Anschluss
Jumper zum Löschen des Kennworts	ein 2-poliger Anschluss
Jumper für Echtzeituhr-Reset	ein 2-poliger Anschluss
Interner Lautsprecher	ein 5-poliger Anschluss
Intruder-Anschluss	ein 3-poliger Anschluss
Netzanschluss:	
Mini Tower, Desktop und Kompaktgehäuse	ein 24-poliger und ein 4-poliger Anschluss

Funktion	Technische Daten
Ultra-Kompaktgehäuse	ein 8-poliger, ein 6-poliger und ein 4-poliger Anschluss

Tabelle 26. Steuerelemente und Anzeigen

Funktion	Technische Daten
Vorderseite des Computers:	
Anzeigeleuchte des Betriebsschalters	Weißer Anzeige — Eine stetig weiße Anzeige leuchtet bei Normalbetrieb, blinkendes weißes Leuchten zeigt den Ruhemodus des Computers an.
Laufwerkaktivitätsanzeige	Weißer Anzeige — Eine blinkende weiße Anzeige zeigt an, dass der Computer Daten vom Festplattenlaufwerk liest oder Daten darauf schreibt.
Rückseite des Computers:	
Verbindungsintegritätsanzeige auf dem integrierten Netzwerkadapter	Grün — Es besteht eine gute 10-MBit/s-Verbindung zwischen dem Netzwerk und dem Computer.
	Orange — Es besteht eine gute 100-MBit/s-Verbindung zwischen dem Netzwerk und dem Computer.
	Gelb — Es besteht eine gute 1000-MBit/s-Verbindung zwischen dem Netzwerk und dem Computer.
	Aus (keine Anzeige) — Der Computer erkennt keine physische Verbindung zum Netzwerk.
Netzwerkaktivitätsanzeige am integrierten Netzwerkadapter	Gelbe Anzeige — Eine blinkende gelbe LED zeigt an, dass Netzwerkaktivität stattfindet.
Diagnoseanzeige der Stromversorgung	Grüne Anzeige — Das Netzteil ist eingeschaltet und funktioniert. Das Stromkabel muss mit dem Stromanschluss (auf der Rückseite des Computers) und der Steckdose verbunden sein.

Tabelle 27. Stromversorgung



ANMERKUNG: Die Wärmeabgabe wird anhand der Wattleistung des Netzteils bestimmt.

Stromversorgung	Wattleistung	Maximale Wärmeabgabe	Spannung
Mini-Tower	275 W	1390 BTU/h	100 VAC - 240 VAC, 50 Hz - 60 Hz, 5,0 A
Desktop	250 W	1312 BTU/h	100 VAC - 240 VAC, 50 Hz - 60 Hz, 4,4 A
Kompaktgehäuse	240 W	1259 BTU/h	100 V AC - 240 V AC, 50 Hz - 60 Hz, 3,6 A
Ultra-Kompaktgehäuse	200 W	758 BTU/h	100 V AC - 240 V AC, 50 Hz - 60 Hz, 2,9 A



ANMERKUNG: Die Wärmeabgabe wird anhand der Wattleistung des Netzteils bestimmt.

Stromversorgung	Wattleistung	Maximale Wärmeabgabe	Spannung
Knopfzellenbatterie		3-V-Lithium-Knopfzelle (CR2032)	

Tabelle 28. Abmessungen und Gewicht

Abmessungen und Gewicht	Höhe	Breite	Tiefe	Gewicht
Mini-Tower	36,00 cm (14,17 Zoll)	17,50 cm (6,89 Zoll)	41,70 cm (16,42 Zoll)	9,40 kg (20,72 lb)
Desktop	36,00 cm (14,17 Zoll)	10,20 cm (4,01 Zoll)	41,00 cm (16,14 Zoll)	7,90 kg (17,42 lb)
Kompaktgehäuse	29,00 cm (11,42 Zoll)	9,30 cm (3,66 Zoll)	31,20 cm (12,28 Zoll)	6,00 kg (13,22 lb)
Ultra-Kompaktgehäuse	23,70 cm (9,33 Zoll)	6,50 cm (2,56 Zoll)	24,00 cm (9,45 Zoll)	3,30 kg (7,28 lb)

Tabelle 29. Umgebungsbedingungen

Funktion	Technische Daten
Temperaturbereich:	
Betrieb	10 °C bis 35 °C (50 °F bis 95 °F)
Bei Lagerung	-40 °C bis 65 °C (-40 °F bis 149 °F)
Relative Luftfeuchtigkeit (max.):	
Betrieb	20 % bis 80 % (nicht-kondensierend)
Bei Lagerung	5 % bis 95 % (nicht-kondensierend)
Zulässige Erschütterung:	
Betrieb	0,26 G Effektivbeschleunigung (GRMS)
Bei Lagerung	2,20 g Effektivbeschleunigung (GRMS)
Zulässige Stoßeinwirkung:	
Betrieb	40 G
Bei Lagerung	105 G
Höhe über NN:	
Betrieb	-15,20 m bis 3048 m (-50 ft bis 10.000 ft)
Bei Lagerung	-15,20 m bis 10.668 m (-50 ft bis 35.000 ft)
Luftverschmutzungsklasse	G1 oder niedriger gemäß ANSI/ISA-S71.04-1985

Kontaktaufnahme mit Dell

So erreichen Sie den Verkauf, den technischen Support und den Kundendienst von Dell:

1. Besuchen Sie support.dell.com.
2. Wählen Sie das Land bzw. die Region im Listenmenü **Choose A Country/Region** (Land oder Region auswählen) am unteren Seitenrand aus.
3. Klicken Sie links auf der Seite auf **Kontaktieren Sie uns**.
4. Klicken Sie je nach Bedarf auf den entsprechenden Service- oder Support-Link.
5. Wählen Sie die für Sie am besten geeignete Methode der Kontaktaufnahme.